



## **FRESH & CLEAR®**

DRINKING FOUNTAIN WITH FOOD BOWL  
ABREUVOIR AVEC BOL À NOURRITURE  
TRINKBRUNNEN MIT FUTTERSCHALE  
FUENTE DE AGUA CON COMEDERO  
BEBEDOURO COM CUIJA PARA A COMIDA

USER MANUAL  
GUIDE DE L'UTILISATEUR  
GEBRAUCHSANLEITUNG  
MANUAL DEL USUARIO  
MANUAL DE UTILIZAÇÃO



# 50050



# FRESH & CLEAR®

DRINKING FOUNTAIN WITH FOOD BOWL  
ABREUVOIR AVEC BOL À NOURRITURE  
TRINKBRUNNEN MIT FUTTERSCHALE  
FUENTE DE AGUA CON COMEDERO  
BEBEDOURO COM CUIA PARA A COMIDA

## Table of Contents:

Safety Tips .....	4
Contents .....	9
Usage .....	10
Cleaning .....	16
Accessories & Spare Parts .....	21
Frequently Asked Questions.....	22
Warranty Information.....	24

## Table des matières :

Conseils de sécurité.....	5
Contenu.....	9
Utilisation.....	10
Nettoyage.....	16
Accessoires et pièces de rechange.....	21
Foire Aux Questions.....	22
Information sur la garantie.....	24

## Inhaltsverzeichnis:

Sicherheitshinweise.....	6
Inhalt.....	9
Verwendung.....	10
Wartung.....	16
Zubehör und Ersatzteile.....	21
Häufig gestellte Fragen.....	22
Garantiehinweise.....	24

## Índice:

Consejos sobre seguridad.....	7
Contenido.....	9
Uso.....	10
Limpieza.....	16
Accesorios y piezas de repuesto.....	21
Preguntas más frecuentes.....	22
Información sobre la garantía.....	24

## Índice:

Dicas de segurança.....	8
Conteúdo.....	9
Utilização.....	10
Limpeza.....	16
Acessórios & peças de reposição.....	21
Questões mais frequentes.....	22
Informação sobre a garantia.....	24

## Congratulations

**on your purchase of the Catit® Design Senses Drinking Fountain. Please take the time to read this user manual carefully and keep it on hand for future reference.**

The **Catit® Design Senses Drinking Fountain** provides your cat with a continuous indoor source of fresh-tasting, cool, filtered water that will encourage your pet to drink more water. Encouraging your cat to drink more water helps ensure proper kidney function, helping to prevent crystal formation that can lead to urinary diseases.

## Bravo!

***Vous venez de faire l'acquisition d'un abreuvoir Senses Catit<sup>MD</sup> Design. Veuillez prendre le temps de lire attentivement le présent guide de l'utilisateur et conservez-le à des fins de consultation ultérieure.***

***L'abreuvoir Senses Catit<sup>MD</sup> Design fournit, aux chats d'intérieur, une source d'eau continuellement fraîche, propre et filtrée, ce qui encourage votre animal favori à boire plus d'eau. Encourager votre chat à boire plus d'eau contribue au bon fonctionnement de ses reins et à prévenir ainsi la formation de cristaux pouvant mener à des troubles urinaires.***

## Herzlichen Glückwunsch

**zum Erwerb des Catit® Design Senses Trinkbrunnens. Bitte nehmen Sie sich die Zeit, diese Gebrauchsanleitung sorgfältig zu lesen und bewahren Sie sie zur späteren Verwendung auf.**

Der **Catit® Design Senses Trinkbrunnen** bietet Ihrer Katze im Haus eine kontinuierliche Quelle von frisch schmeckendem, kaltem, gefiltertem Wasser, die Ihr Tier dazu ermuntert, mehr zu trinken. Wenn Sie Ihre Katze dazu ermuntern, mehr Wasser zu trinken, helfen Sie dabei, einer Bildung von Kristallen vorzubeugen, die zu Harnwegserkrankungen führen könnten.

## Felicitaciones

***por comprar la Fuente de agua Catit® Design Senses. Sírvase leer atentamente este manual del usuario y tenerlo como referencia.***

***La fuente de agua Catit® Design Senses proporciona a su gato una constante fuente de agua filtrada nueva y fresca para interiores que estimulará a su mascota a beber más. Estimular a su gato a beber más agua ayuda a garantizar una función renal adecuada, ya que se ayuda a evitar la formación de cristales que pueden originar enfermedades urinarias.***

## Parabéns

**por sua compra do Bebedouro Catit® Design Senses. Leia atentamente este manual e mantenha-no ao seu alcance mão para referência futura.**

**O bebedouro Catit® Design Senses oferece ao seu animal uma fonte interior de água fresca e filtrada em movimento que o incentivará a ingerir mais líquidos. Incentivar seu gato a beber mais água pode prevenir a formação de cristais que levam à aparição de doenças urinárias.**

## Gefeliciteerd

***met uw aankoop van de Catit® Design Senses Drinkfontein. Lees deze handleiding zorgvuldig en hou ze bij, zodat u ze altijd kunt raadplegen.***

***De Catit® Design Senses Drinkfontein voorziet uw kat in huis van een permanente bron van vers smakend, koel en gefilterd water, die haar zal aanmoedigen om meer water te drinken. Door uw kat meer water te laten drinken, zullen de nieren goed blijven werken en voorkomt u kristalvorming die tot urinewegziekten kan leiden.***



# FRESH & CLEAR®

**SAFETY TIPS**  
**CONSEILS DE SÉCURITÉ**  
**SICHERHEITSHINWEISE**  
**CONSEJOS SOBRE SEGURIDAD**  
**DICAS DE SEGURANÇA**

## INSTRUCTIONS PERTAINING TO A RISK OF FIRE, ELECTRIC SHOCK, OR INJURY TO PERSONS

### IMPORTANT SAFETY INSTRUCTIONS

**WARNING:** To guard against injury, basic safety precautions should be observed, including the following.

#### 1. READ AND FOLLOW ALL SAFETY INSTRUCTIONS

and all the important notices on the appliance before using the pump. Failure to do so may result in damage to this appliance.

#### 2. DANGER

To avoid possible electrical shock, special care should be taken since water is employed in the use of this product. For each of the following situations, do not attempt repairs yourself; return the pump to an authorized service facility for service if it is still under warranty or discard the appliance.

- If the pump shows any sign of abnormal water leakage, disconnect the power supply cord and remove pump from water.
- Carefully examine the appliance after installation. It should not be plugged in if there is water on parts not intended to be wet.
- Do not operate the appliance if it has a damaged electrical cord or plug, or if it is malfunctioning or if it is dropped or damaged in any manner. The power cord of this appliance cannot be replaced: if the cord is damaged, the appliance should be discarded. Never cut the cord.
- The electrical outlet should always be above the level of the appliance. If the plug or outlet does get wet, DON'T unplug the electrical cord. Disconnect the fuse or circuit breaker that supplies power to the appliance, then unplug and examine for presence of water in the outlet.

- This appliance is not intended for use by persons (including children) with significantly impaired physical or mental capabilities, unless they have been given supervision or instruction concerning the use of the appliance by a person responsible for their safety. Children should always be supervised to ensure that they do not play with the appliance.
- To avoid injury, do not contact moving or hot parts.

#### 5. CAUTION

Always unplug or disconnect the appliance from the outlet before putting on or taking off parts and while the equipment is being installed, maintained or handled. When inserting or removing the pump from the water, always pull out the main electrical plug. Never yank the cord to pull the plug from outlet. Grasp the plug and pull to disconnect. Always unplug an appliance from an outlet when not in use. Never lift the pump by the cord.

#### 6. CAUTION:

##### **THIS IS A PET DRINKING FOUNTAIN PUMP.**

This pump has been evaluated for use with freshwater only. Do not use this pump for other than its intended use (i.e. don't use on swimming pools, bathrooms, etc.). The use of attachments not recommended or sold by the appliance manufacturer may cause an unsafe condition.

- Do not use the pump in swimming pools or other situations where people are immersed.
  - This pump is suitable for use in water temperatures up to 35° C.
  - Do not use this pump with inflammable liquids.
- Do not install or store the appliance where it will be exposed to temperatures below freezing. Shelter the pump from direct sunlight.
  - Ensure that the appliance is placed on a flat, even surface. Monitor the appliance regularly. Do not leave appliance unattended for extended periods. **Do not allow the pump to run dry.** The pump must be immersed in water completely. This pump must never operate outside of water.
  - If an extension cord is necessary, ensure the connection is water-tight and dust proof. A cord with a proper rating should be used. A cord rated for less amperes or watts than the appliance rating may overheat. Care should be taken to arrange the cord so that it will not be tripped over or pulled.
  - Do not use this unit outdoors. This unit is for indoor use only.

## SAVE THESE INSTRUCTIONS FOR FUTURE REFERENCE

Only the faithful observation of these installation, electrical and maintenance guidelines will ensure the safe and efficient use of this drinking fountain.

# INSTRUCTIONS RELATIVES À UN RISQUE D'INCENDIE, À UN CHOC ÉLECTRIQUE OU À DES BLESSURES AUX PERSONNES

## MESURES DE SÉCURITÉ IMPORTANTES

**MISE EN GARDE :** Pour éviter toute blessure, il faut observer des précautions élémentaires de sécurité, y compris les suivantes :

### 1. LIRE ET RESPECTER TOUTES LES CONSIGNES DE SÉCURITÉ

et tous les avis importants apparaissant sur l'appareil avant d'utiliser l'abreuvier. Tout manquement à ces précautions pourrait entraîner des dommages à l'appareil.

### 2. DANGER

Pour éviter tout risque d'électrocution, il faut porter une attention particulière en raison de l'utilisation d'eau avec cet appareil. Dans chacune des situations suivantes, ne pas essayer de réparer l'appareil soi-même; le retourner plutôt à un service autorisé de réparations s'il est encore sous garantie ou le jeter.

- Si la pompe a une fuite anormale d'eau, débrancher le cordon d'alimentation et retirer la pompe de l'eau.
  - Examiner l'appareil avec soin après l'installation. Il ne faut pas le brancher en présence d'eau sur des pièces qui ne doivent pas être mouillées.
  - Ne pas faire fonctionner un appareil dont le cordon ou la fiche est endommagé, qui ne fonctionne pas correctement ou qui est tombé ou a été endommagé d'une quelconque manière. Le cordon d'alimentation de cet appareil ne peut pas être remplacé; si le cordon est endommagé, il faut jeter l'appareil. Ne jamais couper le cordon.
  - La prise de courant doit toujours être plus haute que le dessus de l'appareil. Si la fiche ou la prise de courant est mouillée, NE PAS débrancher l'appareil. Mettre d'abord hors circuit le fusible ou le disjoncteur qui fournit l'électricité à l'appareil et le débrancher ensuite. Vérifier qu'il n'y a pas d'eau dans la prise.
3. Cet appareil ne doit pas être utilisé par des personnes (y compris des enfants) aux capacités physiques ou mentales réduites, à moins qu'elles soient placées sous la supervision d'une personne

chargée de leur sécurité ou qu'elles en aient reçu les directives nécessaires à l'utilisation de cet appareil. Toujours surveiller les enfants pour les empêcher de jouer avec cet appareil.

4. Pour éviter toute blessure, ne toucher aucune pièce mobile ou chaude.

### 5. ATTENTION

Toujours débrancher l'appareil avant d'insérer ou de retirer des pièces et pendant que l'équipement est installé, entretenu ou manipulé. Au moment de déposer la pompe dans l'eau ou de la retirer, toujours débrancher la fiche électrique principale. Ne jamais tirer sur le cordon d'alimentation pour débrancher l'appareil mais plutôt prendre la fiche entre les doigts et tirer. Toujours débrancher un appareil d'une prise de courant quand il n'est pas utilisé. Ne jamais soulever la pompe par le cordon d'alimentation.

### 6. ATTENTION

**LA PRÉSENTE POMPE EST DESTINÉE À UN ABREUVOIR POUR ANIMAUX DOMESTIQUES.**

- La pompe a été évaluée pour une utilisation avec de l'eau douce seulement. Ne pas s'en servir pour un usage autre que celui prévu (c.-à-d. ne pas l'employer dans des piscines, des salles de bains, etc.). L'utilisation de fixations ni recommandées ni vendues par le fabricant de l'appareil peut être source de situations dangereuses.
- Ne pas se servir de la pompe dans des piscines ou dans d'autres lieux où des personnes sont dans l'eau.
  - Cette pompe convient pour des températures de l'eau jusqu'à 35 °C.
  - Ne pas utiliser cette pompe avec des liquides inflammables.
7. Ne pas installer ou ranger l'appareil où il serait exposé aux intempéries ou à des températures sous le point de congélation. Protéger la pompe de la lumière directe du soleil.
8. S'assurer que l'appareil est placé sur une surface plate et égale. Examiner l'appareil régulièrement et ne pas le laisser sans surveillance pendant des périodes prolongées. **Ne pas laisser la pompe fonctionner à sec.** Elle doit être immergée complètement dans l'eau et ne doit jamais fonctionner en dehors de l'eau.
9. Si une rallonge électrique est nécessaire, vérifier que le raccordement est étanche à l'eau et aux poussières. Utiliser une rallonge d'un calibre suffisant. Un cordon électrique de moins d'ampères ou de watts que l'appareil peut surchauffer. Prendre les précautions nécessaires pour éviter que la rallonge soit tirée ou qu'on trébuche à cause d'elle.
10. Ne pas utiliser cette pompe à l'extérieur. Elle est conçue pour usage domestique seulement.

## CONSERVER CES INSTRUCTIONS POUR CONSULTATION ULTÉRIEURE

Seule l'observation constante de ces directives d'installation, d'électricité et d'entretien assurera l'emploi sûr et efficace de cet abreuvier.



# FRESH & CLEAR®

**SAFETY TIPS**  
**CONSEILS DE SÉCURITÉ**  
**SICHERHEITSHINWEISE**  
**CONSEJOS SOBRE SEGURIDAD**  
**DICAS DE SEGURANÇA**

## ANLEITUNGEN IM FALL VON FEUER, ELEKTRISCHEN SCHLÄGEN ODER VELETZUNGEN BEI PERSONEN WICHTIGE SICHERHEITSHINWEISE

**WARNUNG:** Zum Schutz vor Verletzungen sind grundlegende Sicherheitsvorkehrungen zu beachten, einschließlich der folgenden Hinweise:

### 1. LESEN UND BEFOLGEN SIE ALLE SICHERHEITSHINWEISE

und alle wichtigen Hinweise auf dem Gerät vor der Inbetriebnahme dieser Pumpe. Bei Nichtbeachtung kann dies zu Schäden an diesem Gerät führen.

### 2. GEFAHR

Um einen möglichen elektrischen Schlag zu vermeiden, sollten Sie besonders vorsichtig sein, weil bei der Benutzung dieses Gerätes Wasser verwendet wird. Wenn eine der nachfolgenden Situationen eintritt, sollten Sie nicht versuchen, das Gerät selber zu reparieren, sondern dieses den Garantiehinweisen gemäß an eine autorisierte Kundendienststelle zur Reparatur geben oder das Gerät entsorgen.

- Wenn auf der Pumpe unnormale Wasserleckagen zu erkennen sind, lösen Sie sofort die Netzsteckverbindung und entfernen Sie die Pumpe aus dem Wasser.
- Gerät nach dem Einbau sorgfältig überprüfen. Es darf nicht an das Stromnetz angeschlossen werden, wenn sich Wasser auf Teilen befindet, die nicht nass werden dürfen.
- Kein Gerät mit beschädigtem Netzkabel oder beschädigtem Stecker benutzen oder wenn dieses nicht richtig funktioniert oder heruntergefallen oder anderweitig beschädigt wurde. Die Netzschur dieses Gerätes kann nicht ausgetauscht werden; wenn die Schnur beschädigt ist, sollte das Gerät weggeworfen werden. Niemals die Schnur abschneiden.
- Die Steckdose sollte sich stets oberhalb des Trinkbrunnens befinden. Damit wird verhindert, dass Wasser die Schnur entlang wandert und mit der Steckdose in Berührung kommt. Wenn der Stecker oder

Steckdose nass werden, Netzkabel NICHT aus der Steckdose ziehen. Sicherung oder Sicherungsschalter des Stromkreises für das Gerät ausschalten. Erst danach das Netzkabel herausziehen und die Steckdose auf Vorhandensein von Wasser überprüfen.

- Zur Vermeidung von Verletzungen ist eine sorgfältige Aufsicht notwendig, wenn das Gerät von Kindern oder in der Nähe von Kindern benutzt wird.
- Zur Vermeidung von Verletzungen keine heißen oder sich bewegenden Teile berühren.

### 5. VORSICHT

Trennen Sie immer alle Geräte vom Stromnetz, bevor Teile angebracht oder entfernt werden, während Teile installiert, gewartet oder angefasst werden. Wenn Sie die Pumpe in das Wasser legen oder sie aus dem Wasser entfernen, die Einheit immer zuerst vom Stromnetz trennen. Nicht am Netzkabel ziehen, um den Stecker aus der Steckdose zu lösen. Immer am Stecker fassen und herausziehen. Trennen Sie die Einheit immer vom Stromnetz, wenn sie nicht in Betrieb ist. Heben Sie die Pumpe niemals am Kabel an.

### 6. VORSICHT:

**DIES IST EIN TRINKBRUNNEN FÜR KATZEN.**

Die Pumpe wurde ausschließlich für den Gebrauch mit Wasser konstruiert. Benutzen Sie die Pumpe nur für den vorgesehenen Verwendungszweck (d.h. nicht für Swimming Pools, Badezimmer usw.). Die Verwendung von Anbauteilen, die nicht vom Gerätehersteller empfohlen oder verkauft werden, kann zu einem unsicheren Betriebszustand führen.

- Benutzen Sie die Pumpe nicht in Swimming Pools oder anderen Situationen, in denen sich Menschen im Wasser befinden.
  - Diese Pumpe ist für den Gebrauch bei einer Wassertemperatur bis zu 35° C geeignet.
  - Benutzen Sie diese Pumpe nicht mit leicht entzündlichen oder trinkbaren Flüssigkeiten.
- Installieren oder lagern Sie das Gerät nicht an Stellen, an denen es der Witterung oder Temperaturen unter dem Frostpunkt ausgesetzt ist. Schützen Sie die Pumpe vor der direkten Sonneneinstrahlung.
  - Achten Sie darauf, dass das Gerät auf einer glatten, ebenen Fläche steht. Überprüfen Sie die Einheit regelmäßig. Lassen Sie das Gerät nie über längere Zeit hinweg unbeaufsichtigt. **Die Pumpe darf nicht trocken laufen.** Die Pumpe muss vollständig unter Wasser getaucht werden. Die Pumpe darf niemals außerhalb des Wassers in Betrieb genommen werden.
  - Wenn ein Verlängerungskabel benötigt wird, müssen Sie darauf achten, dass die Verbindung wasserdicht und staubfrei ist. Es muss ein Kabel geeigneter Leistung benutzt werden. Ein Verlängerungskabel mit einer kleineren Ampere- oder Wattzahl als das Gerät kann sich überhitzen. Achten Sie darauf, das Verlängerungskabel so zu verlegen, dass man nicht darüber stolpern oder es herauszieht.
  - Benutzen Sie die Pumpe nie im Freien. Diese Pumpe ist ausschließlich für den Gebrauch im Haushalt geeignet.

## BEWAHREN SIE DIESE ANLEITUNG AUF

Nur die genaue Beachtung dieser Installations-, Elektro- und Wartungsanleitungen gewährleistet den sicheren und effizienten Gebrauch dieses Trinkbrunnens.

# INSTRUCCIONES RELATIVAS A UN RIESGO DE FUEGO, CHOQUE ELÉCTRICO O LESIONES

## MEDIDAS DE SEGURIDAD IMPORTANTES

**ADVERTENCIA:** Para evitar lesiones, se deben observar las medidas de seguridad básicas, incluyendo las siguientes:

### 1. LEA Y CUMPLA TODAS LAS MEDIDAS DE SEGURIDAD

y todos los avisos importantes indicados en la bomba, antes de usarla. De lo contrario, podría ocasionar daños a esta unidad.

### 2. PELIGRO

Para evitar un posible choque eléctrico, se deben tomar medidas de seguridad especiales, dado que se emplea agua en el uso de este equipo. En cada una de las situaciones siguientes, no intente realizar usted mismo las reparaciones; devuelva la bomba a un servicio autorizado, si todavía está bajo garantía, o deséchela.

- A. Si la bomba muestra algún signo anormal de fuga, desconecte el cable de la fuente de alimentación y retírela del agua.
  - B. Examine cuidadosamente la bomba luego de la instalación. No deberá enchufarla si hay agua en las piezas que no deben mojarse.
  - C. No haga funcionar la bomba si el cable o enchufe están dañados, si no funciona apropiadamente o si se ha caído o dañado de alguna manera. El cable de este aparato no puede ser reemplazado. Si el cable está dañado, deberá desechar la unidad. Nunca corte el cable.
  - D. El tomacorriente deberá estar siempre por encima del nivel de la unidad. Si el enchufe o el tomacorriente se mojan, NO desenchufe el cable. Desconecte el fusible o el interruptor que provee de energía a la unidad. Luego, desenchufe y observe si hay presencia de agua en el tomacorriente.
3. Este aparato no debe ser usado por personas (incluidos los niños) que presenten discapacidades físicas, sensoriales o mentales significativas, a menos que sean supervisadas o hayan recibido instrucciones sobre el uso del aparato de parte de una persona responsable de su seguridad. Siempre se debe supervisar a los niños para impedir que jueguen con el aparato.
4. Para evitar lesiones, no toque las piezas móviles o calientes.

### 5. PRECAUCIÓN

Siempre desenchufe o desconecte la bomba del tomacorriente antes de poner o sacar piezas y mientras realice su instalación y mantenimiento o la manipule. Cuando coloque la bomba o la retire del agua, desconecte siempre el enchufe eléctrico principal. Nunca tire del cable para desenchufar el aparato. Tómelo del enchufe y desconéctelo. Siempre desenchufe la bomba cuando no se usa. Nunca levante la unidad del cable.

### 6. PRECAUCIÓN:

#### **ESTA ES UNA BOMBA PARA FUENTES DE AGUA.**

Esta bomba ha sido evaluada para uso con agua dulce únicamente. No emplee la bomba con otra función para la que no fue destinada (en piscinas, baños, etc.). El uso de accesorios no recomendados o vendidos por el fabricante puede crear situaciones peligrosas.

- No use la bomba en piscinas u otros lugares donde se sumerja gente.
  - Esta bomba es ideal para agua con temperaturas hasta 35 °C.
  - No use esta bomba con líquidos inflamables o bebidas.
7. No instale o guarde la bomba en un lugar donde esté expuesta a temperaturas bajo cero. Protéjala de la exposición directa al sol.
  8. Cerciórese de que la bomba esté colocada en una superficie plana. Contrólela regularmente; no la deje sin supervisión por largos períodos. No permita que la bomba funcione seca, deberá estar sumergida completamente en agua. Nunca deberá funcionar fuera del agua.
  9. Si necesitara una extensión, cerciórese de que la conexión sea hermética y a prueba de polvo. Se deberá usar un cable con calibre apropiado. Un cable para un amperaje o vataje inferior al de la bomba puede sobrecalentarse. Se debe tener cuidado al colocar el cable de tal manera que nadie pueda tropezar con él ni desenchufarlo.
  10. No utilice esta bomba en exteriores. Es para uso doméstico únicamente.

## CONSERVE ESTAS INSTRUCCIONES PARA REFERENCIA FUTURA

Observar fielmente las instrucciones referidas a la instalación, la conexión eléctrica y el mantenimiento asegura el uso eficiente de esta Fuente de agua.



# FRESH & CLEAR®

SAFETY TIPS  
CONSEILS DE SÉCURITÉ  
SICHERHEITSHINWEISE  
CONSEJOS SOBRE SEGURIDAD  
DICAS DE SEGURANÇA

## INSTRUÇÕES RELATIVAS A RISCO DE INCÊNDIO, CHOQUE ELÉTRICO OU FERIMENTOS

## INSTRUÇÕES IMPORTANTES DE SEGURANÇA

**PRECAUÇÕES:** Para evitar ferimentos, precauções básicas de segurança devem ser observadas, incluindo as seguintes:

### 1. LEIA E OBSERVE TODAS AS INSTRUÇÕES DE SEGURANÇA

e todos os importantes avisos indicados no aparelho antes de utilizar a bomba. A não observância desse procedimento poderá resultar em danos para este aparelho.

### 2. PERIGO

Para evitar choque elétrico, deve-se tomar cuidado especial, principalmente devido ao produto ser utilizado com água. Para cada uma das situações enumeradas abaixo, não tente fazer reparos você mesmo; devolva-o ao serviço autorizado, se ainda estiver na garantia, ou descarte-o.

- Se a bomba apresentar qualquer sinal de gotejamento anormal, retire o fio elétrico da tomada e o aparelho da água.
- Examine atentamente o aparelho depois de instalá-lo. Não o ligue na tomada se houver água em componentes que não deveriam estar úmidos.
- Não deixe o aparelho em funcionamento se o fio elétrico ou a tomada estiverem danificados, se estiver funcionando mal ou se o aparelho tiver caído ou esteja apresentando um dano qualquer. O fio elétrico deste aparelho não pode ser substituído: se o fio estiver danificado, o aparelho deverá ser descartado. Nunca corte o fio.
- A tomada elétrica deve sempre estar acima do nível do bebedouro. Se a tomada do aparelho ou a tomada mural ficarem úmidos, NÃO retire o aparelho da tomada. Desligue a corrente elétrica que alimenta o aparelho. Só depois retire o aparelho da tomada e examine-o quanto à presença de água na tomada.

- Para reduzir riscos de ferimentos, é necessária supervisão contínua quando crianças utilizarem ou estiverem nas imediações do aparelho.
- Para evitar ferimentos, não toque em componentes em movimento ou partes.

### 5. CUIDADO

Sempre retire da tomada o aparelho antes de inserir ou retirar componentes, ou quando o aparelho estiver sendo instalado ou manuseado. Ao inserir ou remover a bomba da água, sempre desligue a corrente elétrica que alimenta a tomada. Nunca retire o aparelho da tomada puxando o fio elétrico. Segure a tomada do aparelho para retirá-lo da tomada mural. Desligue o aparelho da tomada quando não estiver sendo utilizado. Nunca levante a bomba pelo fio elétrico.

### 6. CUIDADO:

#### **ESTA É UMA BOMBA PARA BEBEDOURO.**

Esta bomba foi concebida para uso apenas em água. Não a utilize para outros fins (isto é, piscinas, banheiras, etc.). O uso de componentes não recomendados ou não vendidos pelo fabricante podem comprometer as condições de segurança.

- Não utilize a bomba em piscinas ou qualquer outro local onde pessoas estejam imersas.
  - Esta bomba é conveniente para utilização em água com temperatura até 35°C.
  - Não utilize esta bomba com líquido inflamáveis ou bebidas.
- Não instale ou conserve este aparelho em locais expostos a temperaturas abaixo de 0°C. Proteja a bomba da luz direta do sol.
  - Certifique-se de que o aparelho está instalado em superfície lisa e nivelada. Verifique regularmente o aparelho. Não o deixe sem cuidado por períodos muito longos. **Não permita que a bomba funcione sem água.** A bomba deve estar completamente imersa em água. Nunca a deixe funcionar fora da água.
  - Se um fio de extensão for necessário, assegure-se que a conexão é isolada e a prova de poeira. Utilize um fio de extensão com a especificação apropriada. Um fio com menos voltagem ou amperagem causará superaquecimento do aparelho. Deve-se cuidar para que o fio não fique no caminho, evitando que cause tomos ou que o aparelho venha a ser desligado. A conexão elétrica deve ser executada por electricista qualificado.
  - Não utilize esta bomba fora de casa. Esta bomba deve ser utilizada apenas para uso doméstico.

## CONSERVE ESTAS INSTRUÇÕES PARA REFERÊNCIA FUTURA

A observância plena das instruções de instalação, de conexão elétrica e de manutenção permitirá o uso seguro e eficiente desta bebedouro.



Complete base with dome  
*Base complète avec dôme*  
Komplettes Bodenteil mit Kuppel  
*Base completa con cúpula*  
Base completa com cúpula

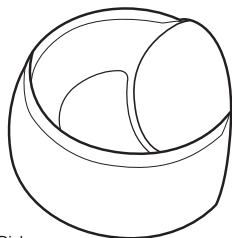
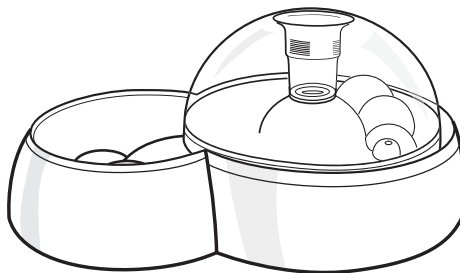

Food Dish  
*Bol à nourriture*  
Futternapf  
*Comedero*  
Cuia de comida

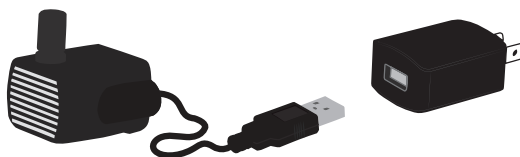

Pump with electrical cord and USB adapter  
*Pompe avec cordon d'alimentation et adaptateur USB*  
Pumpe mit Elektrokabel und USB-Adapter  
*Bomba con cable eléctrico y adaptador de USB*  
Bomba com fio elétrico e adaptador de USB

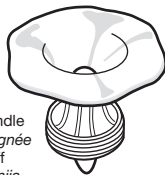

Handle  
*Poignée*  
Griff  
*Manija*  
Cabo



# FRESH & CLEAR®

USAGE  
UTILISATION  
VERWENDUNG  
USO  
UTILIZAÇÃO

## 1

Remove poly-bag from unit.

Screw handle into unit with a gentle, turning motion. Do not apply excessive pressure as this may damage the threads on the handle.

*Retirer l'abreuvoir du sac de polyéthylène.*

*Visser la poignée à l'abreuvoir en tournant doucement. Ne pas appliquer une pression excessive qui peut endommager le filetage de la poignée.*

Nehmen Sie das Gerät aus dem Folienbeutel.

Schrauben Sie den Griff mit vorsichtiger Drehbewegung auf das Gerät. Vermeiden Sie übermäßigen Druck, da sonst das Gewinde des Griffs beschädigt werden kann.

*Saque la bolsa de polietileno del aparato.*

*Atornille la manija en el bebedero con un movimiento giratorio suave. No la apriete demasiado porque puede dañar el filete de rosca de la manija.*

Remova o aparelho do saco plástico.

Rosqueie o cabo na unidade, girando com movimentos delicados. Não aplique pressão excessiva, o que poderia danificar a rosca do cabo.

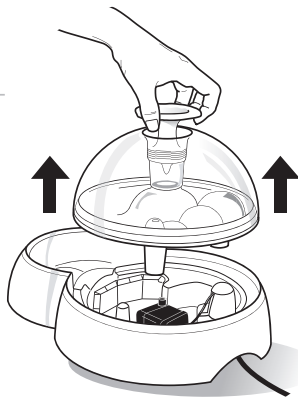
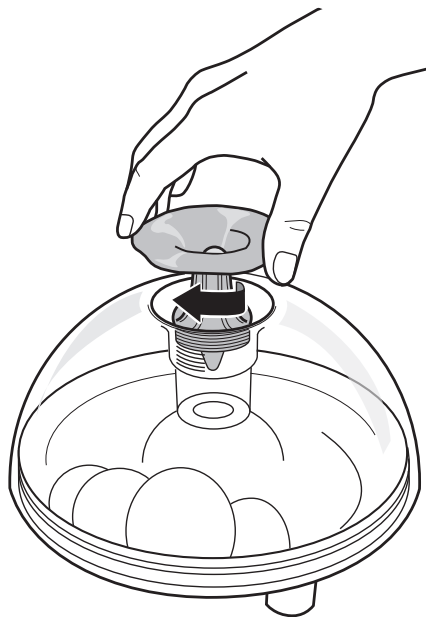

## 2

Lift dome by handle.

*Soulever le dôme par la poignée.*

Heben Sie die Kuppel am Griff an.

*Levante la cúpula con la manija.*

Levante a cúpula, utilizando o cabo.

### 3

Remove poly-bag from filter and set apart from unit.

Remove corrugated insert from base. Wash the complete unit, including base dome and pump (excluding filter) with a sponge. Do not use abrasive cleansers or materials on any part of the unit. Rinse thoroughly.

*Sortir le filtre du sac de polyéthylène et le mettre de côté.*

*Enlever l'insertion de carton ondulé de la base. Laver l'abreuvoir au complet, incluant le dôme et la pompe (excluant le filtre) avec une éponge et de l'eau chaude et savonneuse. Ne pas utiliser de nettoyeurs ni de matériaux abrasifs sur n'importe quelle partie de l'abreuvoir. Rincer à fond.*

Entfernen Sie den Folienbeutel vom Filter und legen Sie ihn beiseite.

Entfernen Sie den Wellpappeneinsatz vom Bodenteil. Waschen Sie das gesamte Gerät einschließlich Bodenteil, Kuppel und Pumpe (ohne Filter) mit einem Schwamm und warmer Seifenlauge. Verwenden Sie keine aggressiven chemischen Reinigungsmittel oder Materialien. Sorgfältig abspülen.

*Saque la bolsa de polietileno del filtro y deje el filtro aparte.*

*Saque el relleno acanalado de base. Lave completamente el aparato, incluyendo la base, la cúpula y la bomba (excepto el filtro) con una esponja y agua tibia jabonosa. No limpie el aparato con ningún limpiador ni material abrasivo. Enjuáguelo muy bien.*

Remova o filtro do saco plástico e deixe-o fora do aparelho.

Remova o cartão corrugado inserido na base. Lave o aparelho completamente, inclusive a base, a cúpula e a bomba (exceto o filtro) com uma esponja e água morna com sabão. Não utilize líquido ou material de limpeza abrasivos. Enxague abundantemente.

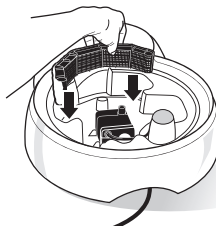
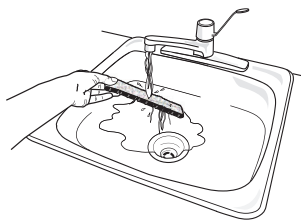
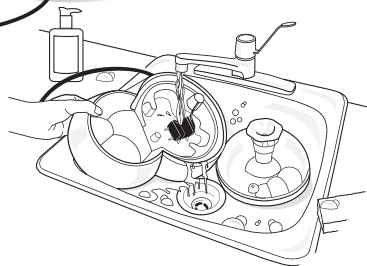
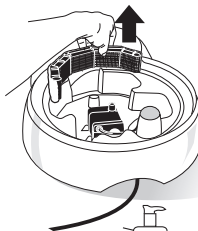

### 4

Rinse filter to remove excess carbon dust.

Place filter into unit.

*Rincer le filtre pour retirer la poussière de charbon excédentaire.*

*Placer le filtre dans l'abreuvoir.*

Spülen Sie den Filter ab, um eventuell vorhandenen Kohlenstaub zu entfernen. Montieren Sie den Filter im Gerät.

*Enjuague el filtro para quitar el exceso de polvo de carbón.*

*Coloque el filtro en el bebedero.*

Enxague o filtro para remover excesso de poeira de carvão.

Coloque o filtro no aparelho.



# FRESH & CLEAR®

USAGE  
UTILISATION  
VERWENDUNG  
USO  
UTILIZAÇÃO

## 5

Lift dome by handle and turn upside down. Open valve by pressing stem down and turning left or right 90° until the stem remains depressed.

*Soulever le dôme par la poignée et le tourner à l'envers. Ouvrir la soupape en pressant la tige vers le bas et en tournant à gauche ou à droite à 90° jusqu'à ce que la tige reste enfoncée.*

Heben Sie die Kuppel am Griff an und drehen Sie sie um. Öffnen Sie das Ventil, indem Sie den Ventilschaft nach unten drücken und ihn jeweils um 90° nach links oder rechts drehen, bis er in seiner Position verbleibt.

*Levante la cúpula con la manija y déle vuelta. Abra la válvula presionando el vástago hacia abajo y girándolo 90° a la izquierda o a la derecha hasta que quede abajo.*

Levante a cúpula com o auxílio do cabo e vire-a de cabeça para baixo. Abra a válvula pressionando a haste para baixo e girando 90° para a esquerda ou a direita até que a haste fique pressionada.

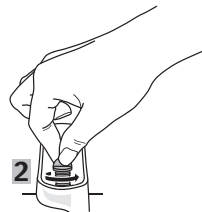
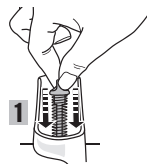
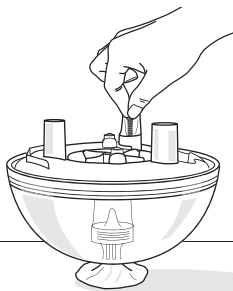

## 6

Place valve directly beneath faucet and fill to complete capacity.

*Placer la soupape directement sous le robinet et remplir à pleine capacité.*

Halten Sie das Ventil direkt unter den Wasserhahn und befüllen Sie das Gerät vollständig.

*Coloque la válvula directamente debajo del grifo y llene la cúpula al máximo.*

Coloque a válvula diretamente sob a torneira e encha o reservatório ao máximo de sua capacidade.

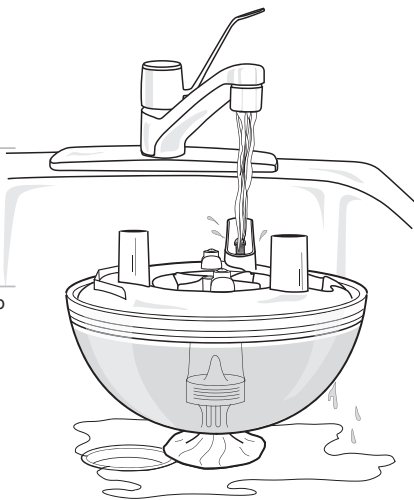

7

Close valve by depressing and turning stem 90° until spring releases and stem returns to original position.

*Fermer la soupape en relâchant la pression et en tournant la tige à 90° jusqu'à ce que le ressort soit desserré et que la tige retourne à sa position originale.*

Schließen Sie das Ventil, indem Sie den Ventilschaft jeweils um 90° nach links oder nach rechts drehen, bis er wieder in seine ursprüngliche Position zurückschnappt.

*Cierre la válvula presionando y girando el vástago 90° hasta que el resorte se suelte y el vástago vuelva a su posición original.*

Feche a válvula levantando e girando a haste 90° até que a mola se libere e que a haste volte a sua posição original.

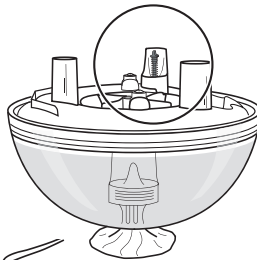

8

Turn dome right side up and position onto base using the bubbles inside the dome as a reference guide. Align the largest bubble with the green elevated portion of the base. When placed properly, the water will begin to drain into base.

*Tourner le dôme à l'endroit et le déposer sur la base en se servant des bulles à l'intérieur du dôme comme guide. Aligner la plus grosse bulle sur la portion verte élevée de la base. Lorsque le dôme sera bien placé, l'eau commencera à s'écouler dans la base.*

Drehen Sie die Kuppel wieder richtig herum und platzieren Sie sie auf dem Bodenteil. Verwenden Sie dabei die Blasen innerhalb der Kuppel zur Orientierung. Bringen Sie die größte Blase mit dem grünen, erhöhten Bereich der Bodenbaugruppe zur Deckung. Bei richtiger Platzierung fließt das Wasser in die Bodenbaugruppe ab.

*Dé vuelta a la cúpula y colóquela sobre la base usando de guía las burbujas que están dentro. Alinee la burbuja más grande con la porción elevada verde de la base. Cuando todo esté bien colocado, el agua comenzará a bajar a la base.*

Desvire a cúpula e coloque-a na base, usando as bolhas dentro da cúpula como guias de referência. Alinhe a bolha maior com a parte verde elevada na base. Quando colocada corretamente, a água começará a fluir para a base.

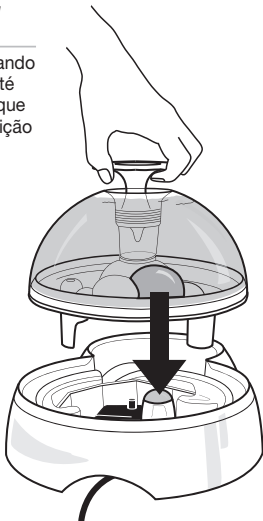



# FRESH & CLEAR®

USAGE  
UTILISATION  
VERWENDUNG  
USO  
UTILIZAÇÃO

## 9

Ensure that the water has drained into the base (under dome).

Attach power cord to USB adapter and plug into wall socket.

*Vous assurer que l'eau s'écoule dans la base (sous le dôme).*

*Relier le cordon d'alimentation à l'adaptateur USB et brancher dans la prise murale.*

Vergewissern Sie sich, dass das Wasser in das Bodenteil (unterhalb der Kuppel) abgelaufen ist.

Befestigen Sie das Netzkabel am USB-Adapter und schließen Sie das Gerät ans Netz an.

*Asegúrese de que el agua baje a la base (debajo de la cúpula).*

*Conecte el cable eléctrico al adaptador de USB y enchúfelo en el tomacorriente.*

Assure-se de que a água está sendo drenada para a base (sob a cúpula).

Ligue o fio elétrico ao adaptador USB e coloque-o na tomada.

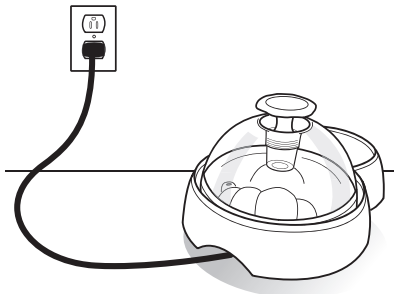
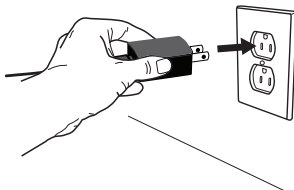
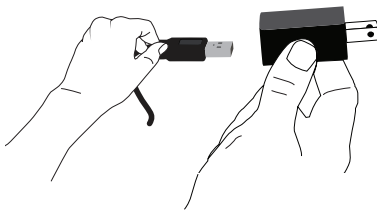

## 10

Secure excess power cord with tie wrap and place beneath unit to avoid pet chewing and entanglement.

*Attacher le cordon excédentaire avec une attache autoblocante et le déposer sous l'abreuvoir pour empêcher le mâchonnement des animaux et l'emmêlement.*

Platzieren Sie das aufgewickelte Kabel unter dem Gerät, um zu vermeiden, dass die Tiere darauf herumbeißen oder dass es sich verwickelt.

*Sujete el exceso de cable con un sujetacables y colóquelo debajo del aparato para evitar que el animal lo mastique o se enrede en él.*

Prenda o excesso de fio elétrico com uma presilha e coloque-o sob o aparelho, a fim de evitar que o animal venha a mastigá-lo ou que fique emaranhado.

# 11

Do not allow any objects to come into contact with the unit, with special emphasis on the dome. Should any item come into contact with the dome, water may spill out of the unit.

*Ne laissez aucun objet en contact avec l'abreuvoir, en accordant une attention spéciale au dôme. Si un objet est en contact avec le dôme, de l'eau peut se répandre en dehors de l'abreuvoir.*

Achten Sie darauf, dass keine anderen Gegenstände das Gerät berühren. Dies gilt insbesondere für die Kuppel. Wenn ein Gegenstand die Kuppel berührt, kann dies dazu führen, dass Wasser austritt.

*No permita que ningún objeto toque el aparato, especialmente la cúpula. Si se toca la cúpula, el agua puede derramarse fuera del aparato.*

Não permita que objetos venham a entrar em contato com o aparelho, e especialmente com a cúpula. O contato de objetos com a cúpula poderá causar o derramamento de água.

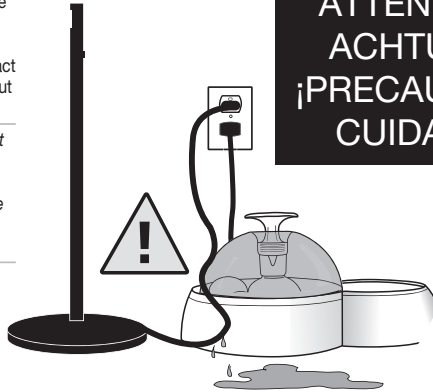

**CAUTION!  
ATTENTION!  
ACHTUNG!  
¡PRECAUCIÓN!  
CUIDADO!**

# 12

Should water not run evenly over dome, rub hands over dome surface.

*Si l'eau ne coule pas également sur le dôme, frotter vos mains sur sa surface.*

Falls das Wasser nicht gleichmäßig über die Kuppel läuft, streichen Sie mit den Händen über die Kuppeloberfläche.

*Si el agua no corre bien sobre la cúpula, frote la superficie de la cúpula con las manos.*

Se a água não escorrer regularmente pela cúpula, fricione as mãos na superfície da cúpula.



# 13

Slide on food dish in desired position around water bowl. The food dish may also be used separately.

*Glissez le bol à nourriture à la position désirée autour du bol à eau. Le bol à nourriture peut aussi être utilisé séparément.*

Schieben Sie den Futternapf in der gewünschten Stellung auf den Rand der Wasserschale. Der Futternapf lässt sich auch einzeln verwenden.

*Inserte el comedero en el bebedero y deslízelo hasta ponerlo en la posición deseada. El comedero se puede también utilizar separadamente del aparato.*

Adapte a cuia de comida na posição desejada na volta da cuia de água. A cuia de comida pode também ser utilizada separadamente.

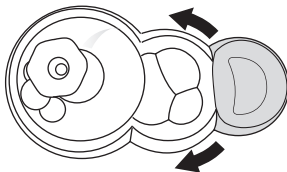
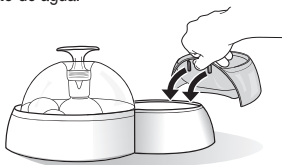



# FRESH & CLEAR®

CLEANING  
NETTOYAGE  
WARTUNG  
LIMPIEZA  
LIMPEZA

## WEEKLY MAINTENANCE

Wash and rinse dome, base, and food dish (where applicable) with a soft sponge and a non-abrasive cleanser. Rinse thoroughly, ensuring no soapy residue. Do not wash filter with soap.

## ENTRETIEN HEBDOMADAIRE

Laver et rincer le dôme, la base et le bol à nourriture (s'il y a lieu) avec une éponge douce et un détergent non abrasif. Rincer à fond en s'assurant qu'il n'y a aucun résidu de savon. Ne pas laver le filtre avec du savon.

## WÖCHENTLICHE WARTUNG

Waschen Sie Kuppel, Bodenteil und Futternapf mit einem weichen Schwamm und einem milden Reinigungsmittel und spülen Sie sie ab. Achten Sie auf sorgfältiges Abspülen, damit keine Seifenrückstände zurückbleiben. Filter nicht mit Seife auswaschen.

## MANTENIMIENTO SEMANAL

Lave la cúpula, la base y el comedero (donde corresponda) con una esponja suave y un limpiador no abrasivo. Enjuague todo muy bien, sin dejar ningún residuo jabonoso. No lave el filtro con jabón.

## LIMPEZA SEMANAL

Lave e enxague a cúpula, a base e a cuia de comida (onde aplicável) com uma esponja macia e líquido de limpeza não-abrasivo. Enxague abundantemente, assegurando-se de não haver resíduos de sabão. Não lave o filtro com sabão.

## THOROUGH CLEANING INTRUCTIONS

To clean the unit thoroughly, wash with a soft sponge and a non-abrasive cleanser. Rinse thoroughly, ensuring no soapy residue. Do not wash filter with soap. (See pages following for complete unit disassembly for thorough cleaning).

## INSTRUCTIONS DE NETTOYAGE À FOND

Afin de nettoyer l'abreuvoir à fond, le laver avec une éponge douce et un détergent non abrasif. Rincer à fond en s'assurant qu'il n'y a aucun résidu de savon. Ne pas laver le filtre avec du savon. (Voir pages suivantes pour le désassemblage complet de l'abreuvoir pour un nettoyage en profondeur).

## HINWEISE FÜR DIE GRÜNDLICHE REINIGUNG

Für die gründliche Reinigung des Geräts verwenden Sie einen weichen Schwamm und ein mildes Reinigungsmittel. Achten Sie auf sorgfältiges Abspülen, damit keine Seifenrückstände zurückbleiben. Filter nicht mit Seife auswaschen. (Beachten Sie bitte die folgenden Seiten, auf denen beschrieben wird, wie Sie das Gerät für eine gründliche Reinigung vollständig auseinander nehmen.)

## INSTRUCCIONES PARA LIMPIEZA COMPLETA

Para limpiar muy bien el aparato, lávelo con una esponja suave y un limpiador no abrasivo. Enjuáguelo muy bien, sin dejar ningún residuo jabonoso. No lave el filtro con jabón. (Consulte las páginas siguientes para ver cómo se hace el desmontaje completo del aparato con el fin de hacer una limpieza completa).

## INSTRUÇÕES DE LIMPEZA EM PROFUNDIDADE

Para limpar o aparelho em profundidade, lave com uma esponja macia e um líquido de limpeza não-abrasivo. Enxague abundantemente, assegurando-se de não haver resíduos de sabão. Não lave o filtro com sabão. (Veja nas páginas a seguir as instruções de desmontagem do aparelho para uma limpeza em profundidade.)

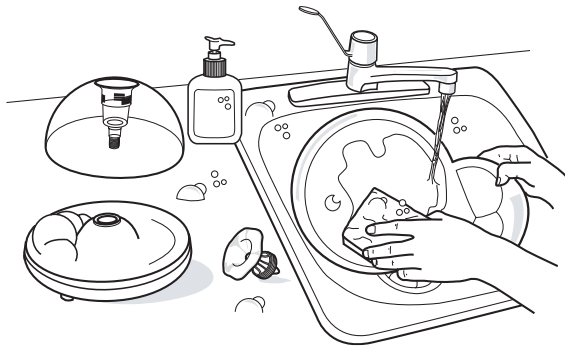



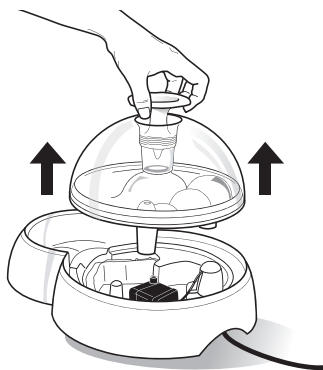

A

Remove dome from base.

*Retirer le dôme de la base.*

Nehmen Sie die Kuppel vom Bodenteil ab.

*Saque a cúpula de la base.*

Remova a cúpula da base.

B

Turn bottom green wheel under dome in a counter-clockwise direction to separate top and bottom portions.

*Dévisser la roue verte sous le dôme en sens inverse des aiguilles d'une montre pour séparer le dessus et le dessous.*

Drehen Sie das grüne Rad unterhalb der Kuppel gegen den Uhrzeigersinn, um Oberund Unterteil voneinander zu lösen.

*Desatormille la rueda inferior verde que está debajo de la cúpula, girando hacia la izquierda, para separar la parte superior de la inferior.*

Desenrosque a roda verde no fundo, sob a cúpula, na direção contrária do relógio, a fim de separar as partes de cima e de baixo.

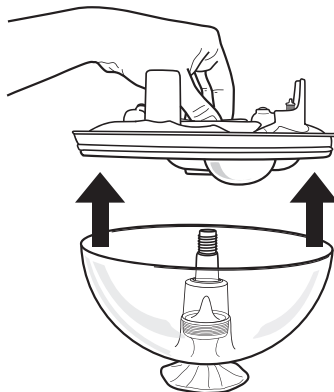
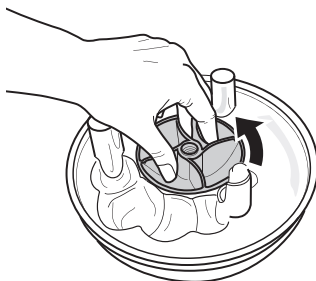



# FRESH & CLEAR®

CLEANING  
NETTOYAGE  
WARTUNG  
LIMPIEZA  
LIMPEZA

## C

Remove valve assembly by pulling on green stem. Remove spring from green stem. The blue cap on the opposite end will also detach.

*Défaire l'assemblage de la soupape en tirant la tige verte. Retirer le ressort de la tige. Le bouchon bleu à l'autre extrémité se détachera également.*

Entfernen Sie die Ventilbaugruppe durch Ziehen am grünen Ventilschaft. Entfernen Sie die Feder des grünen Ventilschafts. Die blaue Kappe am gegenüberliegenden Ende lässt sich ebenfalls abnehmen

*Saque el conjunto de válvula tirando del vástago verde. Quite el resorte del vástago verde. El casquillo azul que está en el extremo también se separará.*

Remove o conjunto da válvula puxando a haste verde. Remova a mola da haste verde. A tampa azul na extremidade oposta se soltará.

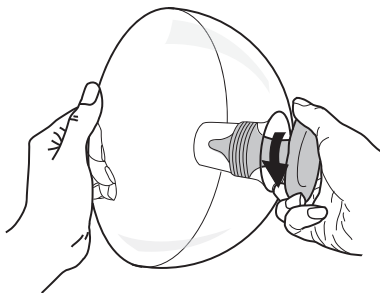
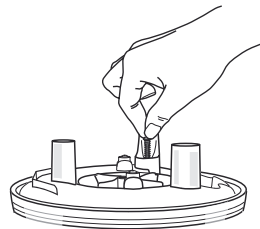
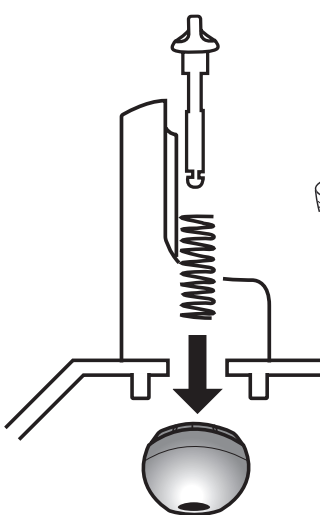

## D

Unscrew handle.

*Dévisser la poignée.*

Schrauben Sie den Griff ab.

*Desatornille la manija.*

Desenrosque o cabo.

E

Remove filter from base. Do not wash filter. If the filter contains excess debris or other foreign matter, replace it (replacement filters sold separately).

*Enlever le filtre de la base. Ne pas laver le filtre. S'il contient des débris en excès ou d'autres corps étrangers, il doit être remplacé.*

Entfernen Sie den Filter aus dem Bodenteil. Filter nicht waschen. Falls der Filter Verunreinigungen oder sonstige Fremdstoffe enthält, ersetzen Sie ihn. (Ersatzfilter werden einzeln verkauft.)

*Saque el filtro de la base. No lave el filtro. Si el filtro tiene exceso de desechos o materias extrañas, deberá cambiarlo.*

Remova o filtro da base. Não lave o filtro. Se o filtro contiver excesso de resíduos ou outros corpos estranhos, substitua-o.

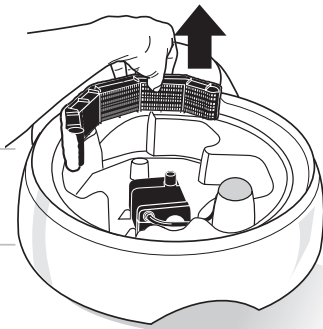

Replace filter every 3 weeks or when there are visible signs of the filter saturated with foreign matter (debris, food, hair, etc.). More frequent changes may be necessary due to indoor environmental and water conditions, as well as multiple pet use.

**Caution: Unit may overflow if filter is not changed on a regular basis.**

*Remplacer le filtre toutes les 3 semaines ou lorsqu'il est visiblement rempli de corps étrangers (débris, nourriture, poils, etc.) Des changements plus fréquents peuvent être nécessaires en raison de la température à l'intérieur de la pièce, de l'état de l'eau et du nombre d'animaux qui s'y abreuvent.*

**Attention : L'abreuvoir peut déborder si le filtre n'est pas changé régulièrement.**

Ersetzen Sie den Filter alle drei Wochen oder sobald Anzeichen für eine Sättigung mit Fremdstoffen (Verunreinigungen, Futterreste, Haare, usw.) erkennbar werden. Ein häufigeres Auswechseln kann erforderlich werden je nach Wohnungsumfeld oder Wasserqualität, sowie bei Nutzung durch mehrere Tiere.

*Cambie el filtro cada tres semanas o cuando vea indicios de que está saturado con materias extrañas (desechos, alimentos, pelos, etc.). Podrá ser necesario cambiarlo con más frecuencia, si el bebedero es usado por varios animales o si las condiciones de la casa lo exigen.*

**Precaución: La unidad puede desbordar si el filtro no se cambia con regularidad.**

Substitua o filtro a cada 3 semanas ou quando houver sinais de estar saturado de corpos estranhos (sujeira, fragmentos de alimentos, pêlos, etc). Poderá ser necessária a troca mais frequente do filtro se o bebedouro for utilizado por vários animais ou se as condições da água ou do ambiente no interior da casa o exigirem.

**Cuidado: A unidade pode transbordar se o filtro não for mudado com regularidade.**

F

Remove green cap that holds power cord in position. Remove pump from base.

*Retirer le bouchon vert qui tient le cordon d'alimentation en place. Ôter la pompe de la base.*

Entfernen Sie die grüne Kappe, die das Stromkabel an seinem Platz hält. Entfernen Sie die Pumpe aus dem Bodenteil.

*Saque el casquillo verde que sostiene el cable eléctrico en su lugar. Saque la bomba de la base.*

Remova a tampa verde que mantém o fio elétrico em posição. Retire a bomba da base.

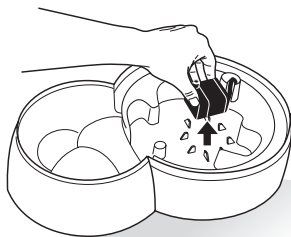
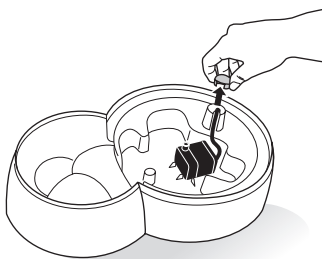



# FRESH & CLEAR®

CLEANING  
NETTOYAGE  
WARTUNG  
LIMPEZA  
LIMPEZA

## G

Should pump appear dirty, open pump and remove impeller cap and impeller. Remove any debris. Handle impeller with care.

*Si la pompe est sale, l'ouvrir et détacher le couvercle de la couronne et la couronne. Sortir tous les débris. Manipuler la couronne avec soin.*

Wenn Sie vermuten, dass die Pumpe schmutzig ist, öffnen Sie die Pumpe und entfernen Sie Flügelradabdeckung und Flügelrad. Entfernen Sie eventuelle Verunreinigungen. Seien Sie vorsichtig bei der Handhabung des Flügelrads.

*Si la bomba parece sucia, ábrala y quite el casquillo del impulsor y el impulsor. Quite todos los desechos. Maneje el impulsor con cuidado.*

Se a bomba estiver parecendo suja, abra a bomba e remova a tampa do rotor e o rotor. Remova todo resíduo. Manuseie o rotor com cuidado.

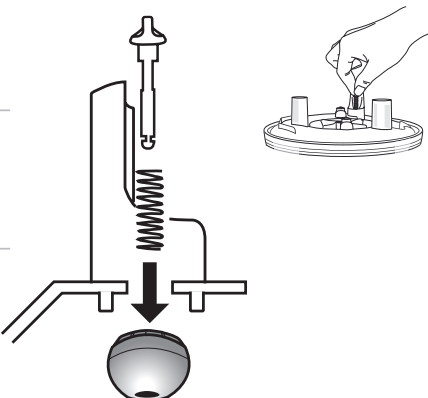
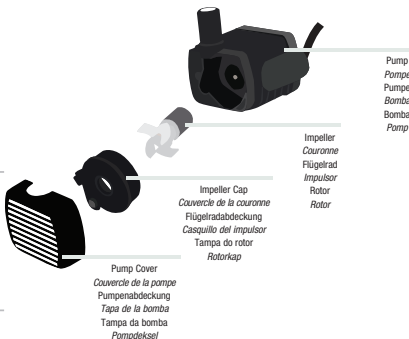

## H

To reassemble valve assembly, place spring on stem. Slide stem with spring through the valve opening. Attach blue rubber cap to stem.

Reassemble unit and fill dome with water.

*Pour réassembler la soupape, placer le ressort sur la tige. Glisser la tige munie du ressort dans l'ouverture de la soupape. Fixer le bouchon de caoutchouc bleu à la tige.*

*Réassembler l'abreuvoir et remplir le dôme d'eau.*

Um die Ventilbaugruppe wieder zusammenzusetzen, schieben Sie zunächst die Feder auf den Ventilschaft. Schieben Sie anschließend den Ventilschaft samt der Feder durch die Ventilöffnung. Bringen Sie dann die blaue Kappe am Ventilschaft an. Bauen Sie das Gerät wieder zusammen und füllen Sie die Kuppel mit Wasser.

*Para volver a montar la válvula, coloque el resorte en el vástago. Pase el vástago con el resorte a través de la abertura de la válvula. Sujete el casquillo de goma azul al vástago.*

*Vuelva a armar el aparato y llene la cúpula de agua.*

Para remontar o conjunto da válvula, coloque a mola na haste. Insira a haste com a mola na abertura da válvula. Prenda a tampa de borracha azul na haste.

Remonte o aparelho e encha a cúpula de água.

**ACCESSORIES**  
**ACCESSOIRES**  
**ZUBEHÖR**  
**ACCESORIOS**  
**ACESSÓRIOS**



**# 50056**

Replacement Purifying Filters  
*Filtres de rechange pour purifier l'eau*  
 Ersatz-Reinigungsfilter  
*Filtros purificadores de repuesto*  
 Filtros purificadores de reposição

**SPARE PARTS**  
**PIÈCES DE RECHANGE**  
**ERSATZTEILE**  
**PIEZAS DE REPUESTO**  
**PEÇAS DE REPOSIÇÃO**



**# 50062**

Food Dish  
*Bol à nourriture*  
 Futternapf  
 Comedero  
 Cuia para comida

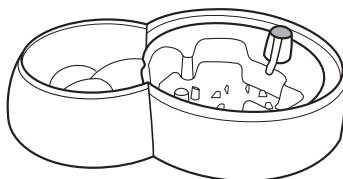

**# 50066**

Plastic Base with Plug  
*Base de plastique avec prise*  
 Bodenteil aus Plastik mit Stecker  
*Base plástica con enchufe*  
 Base de plástico, com tomada elétrica

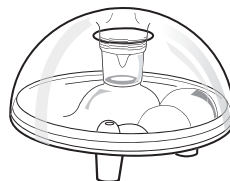

**# 50065**

Reservoir Dome  
*Dôme-réservoir*  
 Wasserkuppel  
 Cúpula  
 Reservatório em forma de cúpula

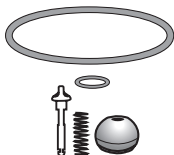

**# 50072**

Gasket set and valve assembly kit  
*Joint d'étanchéité et assemblage de la soupape*  
 Dichtringe und Ventilbausatz  
*Juego de juntas y conjunto de válvula*  
 Conjunto de gaxetas e estojo de montagem da válvula

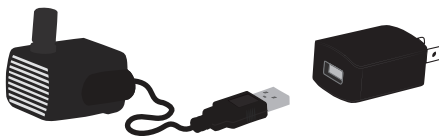

**# 50068**

Pump with electrical cord and USB Adapter  
*Pompe avec cordon d'alimentation et adaptateur USB*  
 Pumpe mit Elektrokabel und USB-Adapter  
*Bomba con cable eléctrico y adaptador de USB*  
 Bomba com fio elétrico e adaptador de USB



## FRESH & CLEAR®

**Q: My pet seems afraid of the unit. What should I do?**

**A:** Although the majority of pets readily accept using the fountain, your pet may be intimidated by the unit at first. It is important to encourage drinking from the fountain. Remove other water sources for a limited amount of time. Your pet will become accustomed to the unit within a few days. It is imperative to monitor your pet's use of the fountain at first to ensure that he is drinking to avoid dehydration.

**Q: How often should I fill my unit?**

**A:** Refill frequency is dependent on many factors, including how much your pet drinks, how many pets use the fountain, and the environmental conditions where the unit is located. There will be more water evaporation in a dry, warm area versus a cool area.

**Q: Why is the unit making gurgle sounds?**

**A:** The gurgle sounds are an indication that the water level is very low. Refill immediately (refer to filling instructions). Never let the unit run dry.

**Q: My unit has a white film on it. What is it and how can I remove it?**

**A:** The white film is a lime mineral deposit resulting from hard water. To remove these stains, soak affected areas in a vinegar solution to loosen deposit. Remove by wiping with a soft cloth. Ensure to rinse thoroughly.

**Q: Why is the water not pumping properly through the unit?**

**A:** There may be some foreign matter (food, hair, debris) trapped in the filter, or pump, that may be causing this problem. Examine the filter. Should it be saturated with foreign matter, it must be replaced. Should the filter appear in functioning order, check the pump carefully. You may need to open the pump and clean out the interior for it to function properly (refer to cleaning instructions).

**Q: I plugged in the unit, but there is no water flowing. What should I do?**

**A:** There could be air trapped in the pump, preventing it from functioning properly. To remove air from the system, repeat the process of unplugging and plugging in the unit until the water begins to flow.

For further assistance, please call our customer service departments:  
Canada: 1-800-554-2436 U.S.A.: 1-800-724-2436

**Q: Mon animal semble avoir peur de l'abreuvoir. Que devrais-je faire?**

**R:** Même si la majorité des animaux de compagnie accepte volontiers d'utiliser l'abreuvoir, votre animal peut être intimidé au début. Il est important de l'encourager à boire de l'abreuvoir. Retirez les autres sources d'eau pour une période limitée. Il s'habituerà à l'abreuvoir en l'espace de quelques jours. Au cours des premiers jours, vous devez vérifier que votre animal utilise l'abreuvoir pour vous assurer qu'il boit et ne se déshydrate pas.

**Q: À quelle fréquence devrais-je remplir l'abreuvoir?**

**R:** La fréquence de remplissage dépend de nombreux facteurs y compris la quantité d'eau que boit votre animal, le nombre d'animaux utilisant l'abreuvoir et l'environnement dans lequel est placé l'abreuvoir. Vous remarquerez plus d'évaporation de l'eau dans un endroit sec et chaud par opposition à un endroit sec et frais.

**Q: Pourquoi l'abreuvoir fait-il des glouglous?**

**R:** Les glouglous indiquent que le niveau d'eau est très bas. Remplir de nouveau le dôme immédiatement (consulter les instructions de remplissage). Ne jamais laisser l'abreuvoir fonctionner à sec.

**Q: Mon abreuvoir a une couche blanche sur sa surface. De quoi s'agit-il et comment puis-je enlever cette couche?**

**R:** La couche blanche est un dépôt calcaire résultant d'une eau dure. Pour enlever ces taches, tremper les endroits touchés dans une solution de vinaigre pour défaire les dépôts. Les enlever en essuyant avec un linge doux. S'assurer de rincer à fond.

**Q: Pourquoi l'eau n'est-elle pas pompée convenablement dans l'abreuvoir?**

**R:** Des corps étrangers (aliments, poils, débris) sont peut-être coincés dans le filtre ou la pompe et peuvent causer ce problème. On doit examiner le filtre; s'il est saturé de corps étrangers, il faut le remplacer. Si le filtre fonctionne, vérifier la pompe soigneusement. On peut avoir à ouvrir la pompe et à nettoyer l'intérieur pour qu'elle fonctionne convenablement (consulter les instructions de nettoyage).

**Q: J'ai branché l'abreuvoir mais il n'y a pas d'eau qui coule sur le dôme. Que devrais-je faire?**

**R:** De l'air est probablement coincé dans la pompe, ce qui l'empêche de fonctionner correctement. Pour retirer l'air du système, débrancher et rebrancher en répétant ces opérations jusqu'à ce que l'eau commence à couler sur le dôme.

Pour le service après-vente, veuillez téléphoner à notre service à la clientèle :

Canada: 1 800 554-2436 É.-U.: 1 800 724-2436

**F: Mein Haustier scheint Angst vor dem Gerät zu haben. Was kann ich tun?**

**A:** Obwohl die meisten Haustiere sich problemlos an die Nutzung des Trinkbrunnens gewöhnen, kann es vorkommen, dass Ihr Haustier zunächst verschüchtert auf das Gerät reagiert. Es ist wichtig, dass Sie es zur Nutzung des Trinkbrunnens ermutigen. Entfernen Sie für eine begrenzte Zeit alle übrigen Wasserquellen. Ihr Haustier wird sich innerhalb weniger Tage an das Gerät gewöhnen. Es ist zwingend erforderlich, dass Sie in der Anfangsphase darauf achten, ob Ihr Haustier das Gerät annimmt und genügend Wasser zu sich nimmt.

**F: Wie häufig sollte ich das Gerät nachfüllen?**

**A:** Die Füllhäufigkeit ist von einer Reihe von Faktoren abhängig, z.B. davon, wie viel Ihr Haustier trinkt, ob mehrere Tiere den Trinkbrunnen nutzen und in was für einer Umgebung das Gerät aufgestellt ist. In warmen, trockenen Räumen verdunstet erheblich mehr Feuchtigkeit als in kühlen Räumen.

**F: Warum macht das Gerät gurgelnde Geräusche?**

**A:** Dieses Gurgeln ist ein Zeichen dafür, dass der Wasserstand sehr niedrig ist. Füllen Sie umgehend Wasser nach (siehe Nachfüllhinweise). Lassen Sie das Gerät nie trocken laufen.

**F: Auf meinem Gerät hat sich ein weißer Film gebildet. Was ist das und wie lässt er sich entfernen?**

**A:** Der weiße Film besteht aus Kalkablagerungen. Sie sind eine Folge harten Wassers. Um diese Flecken zu entfernen, weichen Sie die betroffenen Stellen mit einer Essigsäurelösung ein, die diese Ablagerungen ablöst. Entfernen Sie sie anschließend mit einem weichen Tuch. Spülen Sie die betroffenen Flächen danach sorgfältig ab.

FREQUENTLY ASKED QUESTIONS  
FOIRE AUX QUESTIONS  
HÄUFIG GESTELLTE FRAGEN  
PREGUNTAS MÁS FRECUENTES  
QUESTÕES MAIS FREQUENTES

- F:** Warum pumpt das Wasser nicht ordnungsgemäß durch das Gerät?
- A:** Möglicherweise sind im Filter oder in der Pumpe eingeschlossene Fremdstoffe (Fütterreste, Haare, Verunreinigungen) die Problemsache. Überprüfen Sie den Filter. Sollte er mit Fremdstoffen gesättigt sein, muss er ersetzt werden. Falls der Filter in gutem Betriebszustand zu sein scheint, überprüfen Sie die Pumpe sorgfältig. Gegebenenfalls müssen Sie die Pumpe öffnen und den Innenraum reinigen, um den ordnungsgemäßen Betrieb wieder herzustellen (siehe Reinigungshinweise).
- F:** Ich habe das Gerät an das Netz angeschlossen, aber es fließt kein Wasser über die Kuppel. Was kann ich tun?
- A:** Es könnte Luft in der Pumpe eingeschlossen sein, die ein ordnungsgemäßes Funktionieren verhindert. Um das Gerät zu entlüften, ziehen Sie mehrmals den Netzstecker ab und stecken Sie ihn wieder in die Steckdose, bis Wasser über die Kuppel zu fließen beginnt.

Falls Sie ein Problem oder eine Frage in Bezug auf den Gebrauch dieses Produktes haben, wenden Sie sich bitte an Ihren örtlichen Fachhändler oder an HAGEN direkt.  
HAGEN Deutschland GmbH & Co. KG  
Lehmweg 99-105  
D-25488 Holm

- P:** *My mascot parece asustarse del aparato. ¿Qué debo hacer?*
- R:** *Aunque la mayoría de los animales domésticos acepta fácilmente la fuente, al principio su mascota puede sentirse intimidada por este aparato. Es importante animarle a que beba de la fuente. Retire otras fuentes de agua durante períodos de tiempo limitados. En unos pocos días su mascota llegará a acostumbrarse al aparato. Es imprescindible supervisar el modo en que su mascota comienza a usar la fuente para asegurarse de que bebe y que no se deshidrata.*
- P:** *¿Con qué frecuencia debo llenar el aparato?*
- R:** *La frecuencia de llenado depende de muchos factores: cuánto bebe su mascota, cuántos animales domésticos utilizan la fuente y cuáles son las condiciones ambientales donde se encuentra el aparato. En un ambiente seco y tibio el agua se evaporará más rápido que en un lugar fresco y seco.*
- P:** *¿Por qué borbotea el aparato?*
- R:** *El borboteo es una indicación de que el nivel de agua está muy bajo. Vuelva a llenar la cúpula inmediatamente (consulte las instrucciones de llenado). Nunca deje que el aparato funcione en seco.*
- P:** *El aparato tiene una película blanca. ¿Qué es y cómo puedo sacarla?*
- R:** *La película blanca es un depósito de cal que deja el agua dura. Elimine estas manchas, empapándolas con una solución de vinagre para ablandarlas. Frote con un paño suave. Enjuague todo muy bien.*
- P:** *¿Por qué el agua no pasa bien por el aparato?*
- R:** *Este problema puede deberse a que el filtro o la bomba tienen materias extrañas (alimento, pelo, desechos). Examine el filtro. Si está lleno de materias extrañas, deberá cambiarlo. Si el filtro parece funcionar bien, examine atentamente la bomba. Es posible que necesite abrir la bomba y limpiar el interior para que funcione bien (consulte las instrucciones de limpieza).*

**P:** *Enchufé el aparato, pero el agua no fluye sobre la cúpula. ¿Qué debo hacer?*

**R:** *Es posible que la bomba tenga aire y esto impida que el aparato funcione como corresponde. Para quitar el aire del sistema, enchufe y desenchufe el aparato hasta que el agua empiece a fluir por la cúpula.*

**Para más información, llame por favor a nuestros Departamentos de Servicio a la Clientela:**  
Canadá: 1-800-554-2436 EE.UU.: 1-800-724-2436

- Q:** **Meu animal parece ter medo do aparelho. Que devo fazer?**
- R:** Embora a maioria dos animais de estimação aceitem o bebedouro, seu animal pode ficar, inicialmente, intimidado pelo aparelho. É importante encorajá-lo a beber no bebedouro. Remova outras fontes de abastecimento de água durante períodos de tempo limitados. Seu animal se acostumará com ele em alguns dias. É imperativo verificar que seu animal utiliza o bebedouro, principalmente para evitar a desidratação do animal.
- Q:** **Quantas vezes devo encher o reservatório?**
- R:** A quantidade de vezes depende de vários fatores, inclusive da quantidade de água que seu animal bebe, quantos animais utilizam o bebedouro e das condições do local onde o aparelho está instalado. Em um ambiente seco e quente, haverá maior evaporação da água, se comparado a uma área fria e seca.
- Q:** **Porquê o aparelho faz um barulho de borbulho?**
- R:** O som de borbulho indica que o nível da água está baixo. Encha a cúpula imediatamente (refira-se às instruções correspondentes). Não deixe o aparelho funcionar sem água.
- Q:** **Meu aparelho tem uma crosta branca. O que é isso, e como posso retirá-la?**
- R:** A crosta branca é um depósito de cal mineral, resultante da água dura. Para remover essas nódoas, deixe as partes afetadas numa solução de vinagre para amolecê-las. Remove a nódoa esfregando-a com um pano macio. Assegure-se de enxaguar bem.
- Q:** **Porquê a água não está sendo bombeada corretamente no aparelho?**
- R:** Poderá haver corpos estranhos (comida, pêlos, resíduos) presos no filtro ou na bomba e causando o problema. Examine o filtro. Se estiver saturado com corpos estranhos, deverá ser substituído. Se o filtro parecer em bom estado de funcionamento, verifique a bomba cuidadosamente. Talvez necessite abrir a bomba e limpar seu interior para que volte a funcionar corretamente (refira-se às instruções de limpeza).
- Q:** **Liguei o aparelho mas não há água fluindo na cúpula. Que devo fazer?**
- R:** Pode ser que haja ar dentro da bomba, impedindo o funcionamento normal. Para retirar o ar do sistema, repita o processo de ligar e desligar o aparelho até que a água comece a fluir na cúpula.

Para assistência adicional, favor telefonar ao departamento de serviço à clientela:  
Canadá:1-800-554-2436 EEUU: 1-800-724-2436



# FRESH & CLEAR®

REGISTRATION CARD  
FICHE D'ENREGISTREMENT  
REGISTRERUNGSKARTE  
TARJETA DE REGISTRO  
FICHA DE REGISTRO

# 50050



Catit® Design Fresh & Clear Drinking Fountain with Food Bowl

Abreuvoir Fresh & Clear Catit® Design

Catit® Design Fresh & Clear Trinkbrunnen

Fuente de agua Catit® Design Fresh & Clear

Bebedouro Catit® Design Fresh & Clear

Name • Nom • Name • Nombre • Nome

Address • Adresse • Adresse • Dirección • Endereço

City • Ville • Stadt • Ciudad • Cidade

Province-State • Province/État • Bundesland • Provincia-Estado • Provincia-Estado

Country • Pays • Land • País • Pais

Postal Code • Code postal • PLZ • Código postal • Código postal

Email • Courriel • E-Mail • Correo elec. • Email

Date of Purchase • Date de l'achat • Kaufdatum • Fecha de compra • Data de compra

DD/MM/YY JJ/MM/AA

Store Location • Emplacement du magasin • Ort des Geschäftes • Ubicación de la tienda • Lojo onde foi comprado

To register on-line, visit our website at: / Pour enregistrement en ligne, visitez notre site Web au :

Für eine Online-Registrierung besuchen Sie uns unter: / Para registrar el producto en línea, visite nuestro sitio web en: / Para fazer seu registro eletronicamente, acesse nosso site : [www.hagen.com](http://www.hagen.com)

2 Year Warranty  
ans de garantie  
Jahre Garantie  
años de garantía  
anos de garantia  
jaar garantie

The Catit® Design Fresh & Clear Drinking Fountain offers a 2-year limited warranty from the original date of purchase. This warranty is valid only under normal operating conditions for which the unit is intended. This warranty will not apply to any unit subjected to improper use, negligence or tampering. The pump must be maintained in accordance with the instructions. The motor is factory sealed; tampering will void warranty. For warranty service, contact your local pet product dealer or write to the Dogit® representative in your country.

L'abreuvoir Fresh & Clear Catit® Design offre une garantie limitée de deux ans à partir de la date originale de l'achat. Cette garantie n'est valide que si l'appareil a été utilisé dans des conditions normales. Cette garantie ne s'applique pas si l'appareil a été l'objet d'un usage abusif, de négligence ou de modification. La pompe doit être entretenue selon les instructions. Le moteur a été scellé à l'usine; sa modification annulera la garantie. Pour le service de la garantie, prière de communiquer avec votre détaillant local de produits pour animaux de compagnie ou d'écrire au représentant Dogit® de votre pays.

Der Catit® Design Fresh & Clear Trinkbrunnen bietet Ihnen eine zweijährige Garantie, die mit dem Ersterverbsdatum einsetzt. Diese Garantie gilt nur unter den normalen Betriebsbedingungen, für die das Gerät ausgelegt ist. Diese Garantie erstreckt sich nicht auf Geräte, die unsachgemäß oder fahrlässiger Verwendung oder Manipulation ausgesetzt wurden. Die Pumpe ist gemäß den Anleitungen zu warten. Der Motor ist werksmäßig versiegelt; durch eventuelle Manipulationen wird die Garantie verwirkt. Für Kundendienstleistungen im Rahmen der Garantie wenden Sie sich an Ihren örtlichen Zoofachhändler oder schreiben Sie an den Dogit® Vertreter in Ihrem jeweiligen Land.

La Fuente de agua Catit® Design Fresh & Clear tiene una garantía limitada de dos años a partir de la fecha de compra. Esta garantía es válida únicamente bajo las condiciones de funcionamiento normales para las cuales se ha diseñado el aparato. Esta garantía no se aplica a ningún aparato que haya sido objeto de mala utilización, negligencia o manipulación intencional. La bomba debe mantenerse conforme a las instrucciones. El motor viene sellado de fábrica; toda manipulación invalidará la garantía. Para el servicio en virtud de la garantía, comuníquese con el distribuidor local de productos para mascotas o escriba al representante de Dogit® en su país.

O Bebedouro Catit® Design Fresh & Clear oferece dois anos de garantia limitada a partir da data de compra. Esta garantia é válida apenas em condições normais de operação, dentro da finalidade do aparelho. Esta garantia não se aplicará a unidades sujeitas a uso impróprio, negligência ou alteração intencional. A bomba deve receber manutenção observando-se as instruções. Motor selado na fábrica. Sua violação anula a garantia. Para garantia de serviço, contate o representante local de produtos para animais ou escreva ao representante da Dogit® em seu país.

Canada: Rolf C. Hagen Inc., Montréal (Quebec) HSX 0A2  
U.S.A.: Rolf C. Hagen (U.S.A.) Corp., Mansfield, MA, 02048  
U.K.: Rolf C. Hagen (U.K.) Ltd, Castleford, W. Yorkshire WF10 5OH  
France: Hagen France SA, F-77388 Combs-la-Ville  
Germany: HAGEN Deutschland GmbH & Co. KG, 25488 Holm  
Malaysia: Rolf C. Hagen (SEA) Sdn Bhd, 43200 Cheras, Selangor D.E.  
Spain: Rolf C. Hagen España S.A., Av. de Beniparrell n. 11 y 13, 46460 Silla, Valencia  
Argentina: HAGEN S.A. Argentina, Benjamin Seaver 5457 B1615MRC, Buenos Aires





## **FRESH & CLEAR®**

DRINKING FOUNTAIN WITH FOOD BOWL  
ABREUVOIR AVEC BOL À NOURRITURE  
TRINKBRUNNEN MIT FUTTERSCHALE  
FUENTE DE AGUA CON COMEDERO  
BEBEDOURO COM CUIA PARA A COMIDA



Canada: **Rolf C. Hagen Inc.**, Montréal (Quebec) H9X 0A2  
U.S.A.: **Rolf C. Hagen (U.S.A.) Corp.**, Mansfield, MA. 02048  
U.K.: **Rolf C. Hagen (U.K.) Ltd.** Castleford, W. Yorkshire WF10 5QH  
France: **HAGEN France SA.**, F-77388 Combs-la-Ville  
Germany: **HAGEN Deutschland GmbH & Co. KG.** 25488 Holm  
Malaysia: **Rolf C. Hagen (SEA) Sdn Bhd.** 43200 Cheras, Selangor D.E.  
Spain: **Rolf C. Hagen España S.A.**, Av. de Beniparrell n. 11 y 13, 46460 Silla, Valencia  
Argentina: **Hagen S.A Argentina**, Benjamin Seaver 5457 B1615MRC, Buenos Aires

Made in China/Fabriqué en Chine

Ver.: 26/16-INT