



www.exo-terra.com

Turtle Filter FX-350



Operating Instructions
Mode d'emploi
Manual de Instrucciones

PT3640

INDEX

ENGLISH	3
FRANÇAIS	9
ESPAÑOL	15



Turtle Filter
FX-350
PT3640



Turtle Filter FX-350

Operating
Instructions



Thank you for purchasing the Exo Terra® Turtle Filter. Please read this operation manual carefully before use and operate according to the instructions provided for maximum safety and performance. We recommend that you keep this manual handy for future reference.

- Ideal for large turtle tanks, paludariums or aquatic terrariums
- Odor reducing filtering system
- Proven technology, balanced performance, and high efficiency
- Dual filter chamber

Read instructions thoroughly prior to installation and operation.

IMPORTANT SAFETY INSTRUCTIONS

WARNING: To guard against injury, basic precautions should be observed, including the following.

1. **READ AND FOLLOW ALL SAFETY INSTRUCTIONS** and all the important notices on the product before using. Failure to do so may result in personal injury or damage to the product.
2. **DANGER** - To avoid possible electric shock, special care should be taken since water is employed in the use of this equipment. For each of the following situations, do not attempt repairs yourself; return the appliance to an authorized service facility for service or discard the appliance.
 - A. If the appliance falls into the water, DON'T reach for it! First unplug it and then retrieve it. If electrical components of the appliance get wet, unplug the appliance immediately.
 - B. Carefully examine the appliance after installation. It should not be plugged in if there is water on parts not intended to be wet.
 - C. Do not operate any appliance if it has a damaged electrical cord or plug, or if it is malfunctioning or if it is dropped or damaged in any manner. The power cord of this appliance cannot be replaced: if the cord is damaged, the appliance should be discarded. Never cut the cord.
 - D. To avoid the possibility of the appliance plug or electrical socket getting wet, position the tank unit and stand to one side of a wall mounted socket to prevent water from dripping onto the socket or plug. A drip loop, shown in figure 1, should be arranged by the user for each cord connecting a terrarium appliance to an electrical socket. The drip loop is that part of the cord below the level of the socket or the connector if an extension cord

is used, to prevent water travelling along the cord and coming in contact with the socket. If the plug or socket does get wet, DO NOT unplug the cord. Disconnect the fuse or circuit breaker that supplies power to the appliance. Then unplug and examine for presence of water in the socket.

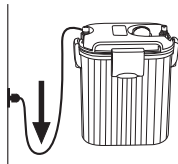

- This appliance is not intended for use by persons (including children) with reduced physical sensory or mental capabilities, or lack of experience or knowledge, unless a person responsible for their safety has given them supervision or instruction concerning use of the appliance. Children should be supervised to ensure that they do not play with the appliance.
- Always unplug an appliance from a socket when not in use, before putting on or taking off parts, and before cleaning. Never yank cord to pull plug from socket. Grasp the plug and pull to disconnect.
- To avoid injury do not contact moving parts or hot parts such as heaters, impellers, lamp bulbs and the like.
- Do not use an appliance for other than its intended use (i.e. do not use in swimming pools, garden ponds, bathrooms or any situations where people are immersed). The use of attachments not recommended or sold by the manufacturer of the appliance may cause an unsafe condition.
- Do not install or store the appliance where it will be exposed to the weather or to temperatures below freezing.
- Make sure an appliance mounted on a tank is securely installed before operating it.
- Read and observe all the important notices on the appliance.
- If an extension cord is necessary, a cord with a proper rating should be used. A cord rated for less amperes or watts than the appliance rating may overheat. Care should be taken to arrange the cord so that it will not be tripped over or pulled.
- WARNING** – This appliance has a polarized plug (one blade is wider than the other). As a safety feature, this plug will fit in a polarized socket only one way. If the plug does not fit fully in the socket, reverse the plug. If it still does not fit, contact a qualified electrician. Never use with an extension cord unless plug can be fully inserted. Do not attempt to defeat this safety feature.

SAVE THESE INSTRUCTIONS.

Only the faithful observation of these installation, electrical and maintenance guidelines will ensure the safe and efficient use of this appliance.

CAUTION

- The Exo Terra® Turtle Filter is for indoor, household use only, and for use with water not exceeding 35°C / 95°F. This filter is not recommended or designed for use with corrosive or flammable compounds or liquids with different properties other than water.
- Be sure that the voltage of the mains supply corresponds to the voltage shown on the rating label of the unit.
- Before connecting to the mains supply ensure that the cord and the unit are undamaged.

Installation (See illustrations on page 22)

Attention: always unplug all electrical equipment, installed both inside or outside the tank, from the mains supply before putting your hands in the water or conducting any equipment maintenance.

- The Exo Terra® Turtle Filter can either be placed next to terrarium or else hung on the outside of the terrarium with the supplied mounting bracket. When using the mounting bracket, use the adjuster or adjust the height of the mounting bracket in order to hang the unit in a vertical position. It is very important to the proper operation of the filter that it be positioned vertically.
- Pull the 4 cover locks outwards to unlock the filter cover. Pull upwards on filter cover to remove it from the pump section. Remove the filter baskets, and rinse the filtration media thoroughly with clean and fresh water. After rinsing, replace the filter baskets in position (see "Replacing Filtration Media" for correct position). To clean the pump impeller: remove the pump chamber (located on the underside of the filter cover). Remove the impeller from the impeller cavity, and rinse under running water. Check the impeller cavity for foreign matter, rinse if needed. Replace the impeller, and reassemble the pump chamber.
- Replace the filter cover on top of the pump section, ensure that the 4 cover locks are in the "open" position (in outward position). Press down firmly to ensure the filter cover is seated on the pump section, and close the 4 covers locks until they click into position.
- Check that the collet nuts on the inlet/outlet spigots (located on top of the filter cover) are screwed all the way down to the bottom of the spigot before attaching tubing. Attach tubing to spigot by pushing tubing down on the spigot all the way to the topmost thread. Then screw the collet nut upwards to compress and seal the tubing onto the spigot.
- Rotate the reservoir cap counter clock-wise to open (located on top of the filter cover), and fill reservoir completely with water. To close, replace and rotate cap clock-wise until it clicks.
- Install inlet in position. DO NOT plug it in.
- Install Inlet Siphon Tube in a vertical position on the inside of the tank, pressing firmly on the suction cups to ensure it will stick to the glass. Install the Spray Bar in a horizontal position on the inside of the tank, pressing firmly on the suction cups to ensure it will stick to the glass. Attach the Inlet Siphon Tube and the Spray Bar to the filter tubing by screwing the collet nut (located on the end of the tubing) upwards to compress and seal the tubing in place.
- Before plugging in, ensure there are no bends or kinks in the tubing. For best performance it is recommended to place the filter in an upright vertical position at the same level as the tank. Plug in filter.

Maintenance

NOTE: Failure to maintain filter may result in failure of the unit and will invalidate your warranty.

To avoid injury, always unplug all appliances from the outlet when not in use; before putting on or taking off parts; and before cleaning. The motor is hermetically sealed, requiring no lubrication or maintenance. Pull the 4 cover locks outwards to unlock the filter cover. Pull upwards on filter cover to remove it from the pump section.

Impeller:

The impeller cavity, although it is self cleaning, requires regular maintenance to remove dirt, slime and debris build-up to ensure smooth running and to extend the life of the filter. The impeller and impeller cavity (where the impeller is located) should be cleaned at least once a month, more often if necessary.

To access the impeller, remove the pump chamber (located on the underside of the filter cover) by pulling downwards. Remove the impeller cover, and grasp the blades of the impeller to pull out the impeller. Rinse impeller under running water and use a brush if necessary to thoroughly clean the impeller and the impeller cavity to remove slime, dirt or debris. Place the impeller back into the impeller cavity. Replace the impeller cover, then re-attach the pump chamber.

Note:

If you have hard water, run the filter for a few minutes in a 50/50 solution of water and vinegar to help remove calcium and mineral deposits before re-installing the filter on the tank.

Filtration Media:

Note: It is not recommended to rinse the foam or other filter media directly in tap or well water, as the water contains chemicals that make it unsafe to reptiles and amphibians. As a precaution, the foam should always be rinsed in de-chlorinated water. To do this, fill a container with water and then treat the water with a water conditioner such as Exo Terra® Aquatize to neutralize the chemicals. Once the water has been de-chlorinated, you can then rinse the foam. (note: this procedure is also recommended when replacing with new foam).

Filter media (foam, carbon pads and odor reducing resin pads) should be replaced every 6-8 weeks to ensure proper functioning of the filter, more often if necessary.

Coarse Foam: Remove filtration basket and slide off the top. Remove the coarse foam cartridges and rinse thoroughly until all dirt, sludge and waste is removed. Clean the filtration basket thoroughly with clean warm (not hot) water. Do NOT use any detergents or solvents! Replace the coarse foam cartridges back into position and slide the top back onto the filtration basket. Replacement coarse foam cartridges can be obtained from your pet store or retailer (PT3636 Coarse Foam Cartridge).

Fine Foam: Remove filtration basket and slide off the top. Remove and discard the Fine Foam. Clean the filtration basket thoroughly with clean warm (not hot) water. Do NOT use any detergents or solvents! Place the Fine Foam Replacement in filtration basket. Replacement fine foam cartridges can be obtained from your pet store or retailer (PT3635 Fine Foam Cartridge).

Dual Carbon Pads: Remove, discard and replace with new carbon pads as necessary. Replacement carbon pads can be obtained from your pet store or retailer (PT3638 Dual Carbon Pads).

Odor Reducing Resin Pads: Remove, discard and replace with new resin pads as necessary. Replacement odor reducing resin pads can be obtained from your pet store or dealer (PT3639 Resin Pads). Clean the filtration basket thoroughly with clean warm (not hot) water. Do NOT use any detergents or solvents! Clean the canister and the divider thoroughly with clean warm (not hot) water. Do NOT use any detergents or solvents! Replace the filtration baskets back into the canister.

Replace the filter cover on top of the pump section, ensure that the 4 cover locks are in the "open" position (in outward position). Press down firmly to ensure the filter cover is seated on the pump section, and close the 4 covers locks until they click into position. Open reservoir cap, and fill reservoir with clean water. Replace cap and rotate clock-wise until it locks.

Water Treatment: The water should be treated with Exo Terra® Aquatize Terrarium Water Conditioner (PT1979, sold separately) to remove chlorine and heavy metals.

Tip: Adding Exo Terra® Biofize Biological Waste Degrador (PT1989, sold separately) will help keep the water cleaner longer, provide optimal filtration results, and promote necessary beneficial bacteria and reduce odors associated with decaying waste.

GUARANTEE

This product is guaranteed for defects in material or workmanship for a period of 1 year from date of purchase. The guarantee is valid with proof of purchase only. The guarantee is limited to repair or replacement of the filter only and does not cover consequential loss or damage of or to animate or inanimate objects. The warranty does not cover wear and tear parts such as the impeller. The warranty also does not cover any filter which has not been regularly and correctly cleaned and maintained. This guarantee is valid only under normal operating conditions for which the filter is intended. It excludes any damage caused by unreasonable use, improper installation, negligence, tampering, or abuse of the filter. The filter motor is factory sealed, tampering will void guarantee. For guarantee service contact your local pet retailer or write to the representative in your country. This guarantee does not affect your statutory rights.

NOTE: Failure to regularly clean and maintain the filter may result in failure of the unit and will invalidate your warranty. Please ensure that all maintenance instructions have been adhered to before returning filter to your retailer.

SERVICE

If you have any problems or questions about the operation of this product, please let us try to help you before you return the product to your dealer. Most problems can be handled promptly with a phone call. When you call (e-mail or write), please have all relevant information such as model number and/or part numbers available, as well as the nature of the problem.

Contact our Customer Service and Authorized Warranty Repair Service:

Canada:

Rolf C. Hagen Inc.
20500 Trans Canada Hwy
Baie d'Urfé QC H9X 0A2

Toll Free Number 1-800-554-2436
Between 9:00 am and 4:30 pm (Eastern Time)
<http://faq.hagencrm.com/?en>

U.S.A.:

Rolf C. Hagen (U.S.A.) Corp.
50 Hampden Road, Mansfield, MA. 02048

Toll Free Number 1-800-724-2436
Between 9:00 am and 5:00 pm (Eastern Time)
mail to: customer.service-usa@rchagen.com

8

For general information on our whole product range, explore our websites at: www.exo-terra.com or www.hagen.com.

Distributed by:

Canada: Rolf C. Hagen Inc., Montreal, QC H9X 0A2
U.S.A.: Rolf C. Hagen (U.S.A.) Corp., Mansfield MA. 02048

Turtle Filter FX-350

Notice d'utilisation



Nous vous remercions d'avoir acheté le filtre Exo Terra® pour bacs à tortues. Veuillez lire ce mode d'emploi soigneusement avant d'utiliser et de faire fonctionner l'appareil selon les instructions fournies pour le maximum de sécurité et de rendement. Nous vous recommandons de garder ce mode d'emploi à portée de la main pour référence future.

- **Idéal pour les bacs à tortues grands, les paludariums et les aquaterrariums**
- **Système de filtration réduisant les odeurs**
- **Technologie éprouvée, rendement équilibré et haute efficacité**
- **Double chambre de filtration**

Lire complètement le mode d'emploi avant d'installer et de faire fonctionner.

IMPORTANTES CONSIGNES DE SÉCURITÉ

AVERTISSEMENT : Pour éviter toute blessure, il faut observer des mesures de sécurité de base, y compris celles qui suivent.

- LIRE ET RESPECTER TOUTES LES CONSIGNES DE SÉCURITÉ** avant usage et tous les avis importants apparaissant sur l'appareil. Manquer à ces précautions peut entraîner des situations dangereuses ou endommager l'appareil.
- DANGER** - Afin d'éviter tout risque de choc électrique du fait que cet appareil est utilisé avec de l'eau, il faut faire particulièrement attention. Aussi, pour chacune des situations décrites ci-dessous, ne pas essayer de réparer l'appareil soi-même; le retourner plutôt à un service de réparation autorisé ou le jeter.
 - Si l'appareil tombe dans l'eau, NE PAS tenter de l'attraper. Il faut d'abord le débrancher et ensuite le retirer. Si des pièces électriques de l'appareil se mouillent, débrancher immédiatement l'appareil.
 - Examiner attentivement l'appareil après l'installation. Il ne faut pas le brancher en présence d'eau sur des pièces qui ne doivent pas être mouillées.
 - Ne pas faire fonctionner un appareil dont la fiche ou le cordon est endommagé, qui ne fonctionne pas correctement ou qui est tombé ou a été endommagé d'une manière quelconque. Le cordon d'alimentation de l'appareil ne peut pas être remplacé; s'il est endommagé, il faut jeter l'appareil. Ne jamais couper le cordon.

- D. Afin d'éviter que la fiche ou la prise de courant de l'appareil se mouille, placer l'appareil à côté d'une prise de courant murale et faire en sorte que l'eau ne s'égoutte ni sur cette prise ni sur la fiche. Une « boucle d'égouttement » doit être formée par l'utilisateur pour chaque cordon d'alimentation branchant un appareil électrique, destiné à un aquarium, à une prise de courant. La « boucle d'égouttement »

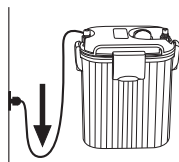

est la partie du cordon qui se trouve sous la prise de courant, ou le raccord si une rallonge est utilisée, et qui empêche l'eau de glisser le long du cordon et d'entrer en contact avec la prise de courant. Si la fiche ou la prise de courant se mouille, NE PAS débrancher l'appareil. Mettre d'abord hors circuit le fusible ou le disjoncteur qui fournit l'électricité à l'appareil et alors le débrancher. Vérifier qu'il n'y a pas d'eau dans la prise.

- Cet appareil ne doit pas être utilisé par des personnes (y compris des enfants) aux capacités physiques, sensorielles ou mentales réduites, ou qui manquent d'expérience et de connaissance, à moins qu'elles soient placées sous la supervision d'une personne chargée de leur sécurité ou qu'elles en aient reçu les directives nécessaires à l'utilisation de cet appareil. Toujours surveiller les enfants pour les empêcher de jouer avec cet appareil.
- Toujours débrancher l'appareil lorsqu'il n'est pas utilisé, avant d'ajouter ou de retirer des pièces et avant d'en effectuer le nettoyage. Ne jamais tirer sur le cordon d'alimentation pour débrancher l'appareil; prendre la fiche elle-même puis débrancher en la retirant de la prise.
- Afin d'éviter les blessures, ne pas toucher de pièces mobiles ou chaudes telles que chauffe-eau, couronne, ampoules, etc.
- Ne pas employer un appareil pour un usage autre que celui pour lequel il a été prévu (c.-à-d. ne pas utiliser cet appareil dans des piscines, des jardins aquatiques, des salles de bains ou dans tout autre cas où des personnes sont dans l'eau). L'emploi de fixations ni recommandées ni vendues par le fabricant de l'appareil peut être source de situations dangereuses.
- Ne pas installer ni ranger l'appareil où il sera exposé aux intempéries ou à des températures sous le point de congélation.
- S'assurer qu'un appareil monté sur un aquarium est solidement installé avant de le faire fonctionner.
- Lire et suivre toutes les notices importantes apparaissant sur cet appareil.
- Si une rallonge électrique est nécessaire, vérifier qu'elle est d'un calibre suffisant. Un cordon électrique de moins d'ampères ou de watts que l'appareil peut surchauffer. Il faut s'assurer de placer le cordon d'alimentation de façon à éviter qu'on tire sur la rallonge ou qu'on trébuche dessus.
- MISE EN GARDE** - Cet appareil est muni d'une fiche polarisée (une lame est plus large que l'autre). Si la fiche n'entre pas complètement dans la prise, l'essayer de l'autre côté. Si malgré cela elle n'entre pas dans la prise, communiquer avec un électricien qualifié. Ne jamais utiliser de rallonge à moins de pouvoir complètement y insérer la fiche. Ne pas essayer d'aller à l'encontre de cette mesure de sécurité.

CONSERVER LE PRÉSENT MODE D'EMPLOI.

Seule l'observation rigoureuse de ces directives concernant l'installation, l'électricité et l'entretien assurera l'utilisation sûre et efficace de ce filtre.

AVERTISSEMENT

- Le filtre Exo Terra® pour bacs à tortues est conçu pour usage domestique et à l'intérieur seulement, et la température de l'eau ne doit pas dépasser 35 °C (95 °F). Ce filtre n'est pas conçu pour être utilisé avec des matières corrosives, inflammables ou des liquides autres que l'eau; leur utilisation est déconseillée.
- S'assurer que le voltage de la source d'électricité principale correspond à celui indiqué sur l'étiquette de l'article.
- Avant de brancher l'appareil à la source d'électricité, s'assurer que le cordon et l'appareil même ne sont pas endommagés.

Installation (Voir illustrations à la page 22)

Attention - Toujours débrancher tous les appareils de l'aquarium, à l'intérieur comme à l'extérieur de celui-ci, avant de mettre les mains dans l'eau ou de procéder à l'entretien d'équipement.

- Le filtre Exo Terra® pour bacs à tortues peut être placé juste à côté de l'aquarium ou suspendu à l'extérieur de celui-ci au moyen du support de montage fourni à cet effet. Si l'on a recours au support de montage, utiliser la pièce de réglage ou ajuster sa hauteur pour suspendre le filtre. Il est très important que le filtre soit placé dans une position verticale pour qu'il fonctionne bien.
- Tirer les 4 loquets vers l'extérieur pour déloger le couvercle du filtre. Tirer le couvercle du filtre vers le haut pour l'enlever. Retirer les paniers du filtre et rincer à fond les masses filtrantes à l'eau courante. Après les avoir rincés, remettre les paniers en place (voir l'illustration intitulée Remplacer les masses filtrantes). Pour nettoyer la couronne du filtre, enlever la boîte de la pompe (située sous le couvercle du filtre). Sortir la couronne de son cavité et la rincer sous l'eau courante. Examiner le cavité de la couronne et le rincer au besoin pour en déloger toute accumulation de matière. Remettre la couronne en place et réassembler la boîte de la pompe.
- Remettre le couvercle du filtre sur le dessus de la pompe, en s'assurant que les 4 loquets du couvercle sont en position Open (tirés vers l'extérieur). Pousser fermement vers le bas pour vous assurer que le couvercle du filtre est bien remis en place et bien refermer les 4 loquets; on entend alors leur déclic.
- S'assurer que les écrous installés sur les embouts mâles (situés sur le dessus du couvercle) sont bien vissés jusqu'au fond avant de connecter les tubes. Bien raccorder les tubes sur les embouts mâles en les poussant le plus loin possible. Revisser ensuite chaque écrou vers le haut pour qu'il touche au tube et empêche les fuites d'eau.
- Ouvrir le réservoir (sur le dessus du couvercle du filtre), en tournant son bouchon en sens inverse des aiguilles d'une montre, et le remplir d'eau. Pour le refermer, le revisser dans le sens des aiguilles d'une montre jusqu'à ce qu'il y ait un son de déclic qui se produit.
- Installer le filtre. NE PAS le brancher.
- Installer le tube d'entrée d'eau à la verticale à l'intérieur de

l'aquaterriarium et presser fermement sur les ventouses pour s'assurer qu'elles adhèrent bien à la paroi de verre. Installer le tube diffuseur à l'horizontale dans l'aquaterriarium en pressant fermement sur les ventouses pour s'assurer qu'elles adhèrent bien à la paroi de verre. Raccorder le tube d'entrée d'eau et le tube diffuseur au filtre en revissant les écrous (à l'extrémité des tubes) vers le haut de façon à ce qu'ils soient appuyés sur les tubes et les maintenir en place.

8. Avant le branchement, s'assurer que les tubes ne sont ni pliés ni entortillés. Pour obtenir le meilleur rendement qui soit, placer le filtre à la verticale et à la même hauteur que l'aquaterriarium. Brancher le filtre.

Entretien

NOTE : Négliger d'entretenir le filtre peut causer une panne et annuler votre garantie.

Afin d'éviter de se blesser, débrancher tout appareil électrique dont on ne se sert pas, avant d'ajouter ou d'enlever quelque élément ou pièce ou avant le nettoyage. Le boîtier du moteur est hermétiquement fermé et ne requiert ni lubrification ni entretien. Tirer les 4 loquets vers l'extérieur pour dégager le couvercle de la cuve du filtre en le tirant vers le haut.

Couronne :

Le cavité de la couronne, bien qu'autonettoyant, requiert un entretien régulier pour enlever la saleté, les dépôts visqueux et les débris, s'assurer ainsi de son bon fonctionnement et prolonger la durée de vie du filtre. La couronne et son cavité (la cavité où loge la couronne) doivent être nettoyés au moins une fois par mois, sinon plus, s'il y a lieu.

Pour accéder à la couronne, enlever la chambre de la pompe (dans le couvercle intérieur du couvercle du filtre) en tirant vers le bas. Enlever le couvercle de la couronne et empoigner les lames de la couronne pour retirer la couronne même. La rincer sous l'eau courante et utiliser une brosse au besoin pour bien nettoyer de toute trace de saleté, de dépôt visqueux et de débris la couronne ainsi que son cavité. Remette la couronne dans son cavité, réassembler la chambre de la pompe.

Note :

Si l'eau utilisée est dure, faire fonctionner le filtre pendant quelques minutes en utilisant une solution moitié-moitié d'eau et de vinaigre pour en dissoudre le calcium et les autres dépôts de minéraux avant de le réinstaller dans l'aquaterriarium.

Masses filtrantes :

Note : Comme l'eau du robinet ou d'un puits contient des produits chimiques, ceux-ci pourraient s'avérer dangereux pour les reptiles et les amphibiens; aussi est-il déconseillé de les utiliser pour rincer la mousse ou d'autres masses filtrantes. Précaution, la mousse doit toujours être rincée dans de l'eau déchlorée. Pour en obtenir, remplir un contenant d'eau, puis la traiter au moyen d'un neutralisant de produits chimiques, tel Aquazite Exo Terra®. Une fois l'eau déchlorée, rincer la mousse. (Note : Ce procédé est également conseillé au moment de remplacer la mousse par une nouvelle.)

Les masses filtrantes (blocs de mousse, cartouche de polyester/charbon) doivent être remplacées toutes les 6 à 8 semaines pour s'assurer du fonctionnement adéquat du filtre, sinon plus souvent, au besoin.

Mousse filtrante grossière : Retirer le panier de filtration et en enlever le couvercle en le faisant glisser. Retirer les cartouches de mousse filtrante grossière et les rincer à fond, jusqu'à ce que toute trace de saleté, de vase et de dépôt soit enlevé. Bien nettoyer le panier de filtration avec de l'eau tiède (non pas chaude). N'utiliser AUCUN détergent NI solvant! Remettre les cartouches de masse filtrante en place ainsi que le couvercle sur le panier de filtration. On peut se procurer des cartouches de masses filtrantes (PT3636) de rechange dans une animalerie ou chez un détaillant.

Mousse fine : Retirer le panier de filtration et en enlever le couvercle en le faisant glisser. Retirer et jeter la mousse filtrante fine. Bien nettoyer le panier de filtration avec de l'eau tiède (non pas chaude). N'utiliser AUCUN détergent NI solvant! Placer la mousse filtrante fine de rechange dans le panier de filtration. Se procurer des cartouches de mousse filtrante fine (PT3635) de rechange à une animalerie ou chez un détaillant.

Double cartouche de charbon : Retirer le panier de filtration et en enlever le couvercle en le faisant glisser. Retirer et jeter les cartouches de charbon. Bien nettoyer le panier de filtration avec de l'eau tiède (non pas chaude). N'utiliser AUCUN détergent NI solvant! Placer les cartouches de rechange dans le panier de filtration. Se procurer des cartouches de charbon (PT3638) de rechange à une animalerie ou chez un détaillant.

Cartouche réduisant les odeurs : Retirer le panier de filtration et en enlever le couvercle en le faisant glisser. Ôter et jeter la cartouche réduisant les odeurs. Bien nettoyer le panier de filtration avec de l'eau tiède (non pas chaude). N'utiliser AUCUN détergent NI solvant! Placer la cartouche de rechange réduisant les odeurs dans le panier de filtration. Se procurer des cartouches de résine réduisant les odeurs (PT3639) de rechange à une animalerie ou chez un détaillant. Nettoyer le récipient et sa cloison avec de l'eau tiède (non pas chaude). N'utiliser AUCUN détergent NI solvant. Remettre les paniers de filtration dans le récipient. Replacer le couvercle du filtre sur le dessus de la pompe, en s'assurant que les 4 loquets du couvercle sont en position 'Open' (vers l'extérieur). Pousser vers le bas fermement pour vous assurer que le couvercle du filtre est bien remis en place et bien refermer les 4 loquets; on entend alors leur dé clic. Ouvrir le réservoir, en dévissant le bouchon, et le remplir d'eau. Remettre le bouchon en place en le vissant dans le sens des aiguilles d'une montre pour le verrouiller.

Traitement de l'eau : Il faut utiliser le supplément liquide Aquazite Exo Terra® pour terrariums (PT1979, vendu séparément) afin de se débarrasser des métaux lourds et du chlore.

Un conseil : L'ajout du supplément liquide Biotize Exo Terra® (PT1989, vendu séparément) contribuera à ce que l'eau demeure propre plus longtemps, à obtenir des résultats optimaux en matière de filtration, à favoriser la prolifération de bactéries bénéfiques ainsi qu'à réduire les odeurs associées à la décomposition des déchets.

GARANTIE

Le produit est garanti contre tout défaut de matériaux et de fabrication pour une période d'un an à partir de la date d'achat. La garantie est valide uniquement avec une preuve d'achat. La garantie est limitée à la réparation ou au remplacement de l'article et exclut tout dommage ou perte relative à d'autres objets ou à des animaux. La garantie ne couvre pas l'usure normale de pièces telles que la couronne. La garantie ne couvre pas non plus un filtre qui n'a été ni nettoyé ni entretenu régulièrement et correctement. Cette garantie est valide seulement dans des conditions normales de fonctionnement pour lesquelles l'appareil a été conçu. Elle exclut tout dommage causé par un usage excessif, une installation incorrecte, la négligence ou la modification de l'appareil. Pour le service sous garantie ou pour des pièces de rechange, prendre contact avec votre détaillant d'animerie locale ou écrire au représentant de votre pays. Cette garantie ne porte pas atteinte à vos droits prévus par la loi.

NOTE : Négliger de nettoyer régulièrement et d'entretenir le filtre peut causer une panne et annuler votre garantie. Veuillez vous conformer à toutes les directives d'entretien avant de retourner le filtre chez votre détaillant.

SERVICE

Si cet appareil vous semble défectueux ou que vous vous posez des questions quant à son fonctionnement, n'hésitez pas à communiquer avec nous avant de le retourner au marchand. La plupart des problèmes peuvent être réglés rapidement par un appel téléphonique. Lorsque vous téléphonez (envoyez un courriel ou écrivez) ayez à portée de la main tous les renseignements pertinents comme le numéro de modèle ou le numéro des pièces et tâche de décrire la nature du problème.

Notre Service à la clientèle :

Canada:

Rolf C. Hagen Inc.
20500 Trans Canada Hwy
Baie d'Urfé QC H9X 0A2

Toll Free Number 1-800-554-2436
Between 9:00 am and 4:30 pm (Eastern Time)
<http://faq.hagenrcm.com/?en>

É.-U. :

Rolf C. Hagen (U.S.A.) Corp.
50 Hampden Road, Mansfield, MA. 02048

Toll Free Number 1-800-724-2436
Between 9:00 am and 5:00 pm (Eastern Time)
mail to: customer.service-usa@rchagen.com

Pour de l'information générale sur notre gamme complète de produits, visitez nos sites Web au www.exo-terra.com ou au www.hagen.com.

Distribué par:
Canada : Rolf C. Hagen inc., Montréal QC H9X 0A2
É.-U. : Rolf C. Hagen (U.S.A.) Corp., Mansfield MA. 02048

Turtle Filter FX-350

Instrucciones
de Operación



Gracias por comprar el filtro para tortugas Exo Terra®. Por favor lea este manual cuidadosamente antes de usar y operar de acuerdo con las instrucciones proporcionadas para la máxima seguridad y rendimiento. Lo recomendamos que mantenga este práctico manual para referencia en el futuro.

- **Ideal para tortugueras grandes, paludarios o terrarios acuáticos**
- **Sistema de filtrado con reducción de olores**
- **Tecnología demostrada, rendimiento equilibrado y alta eficiencia**
- **Cámara de doble filtro**

Lea las instrucciones cuidadosamente antes de la instalación y operación.

INSTRUCCIONES DE SEGURIDAD IMPORTANTES

AVISO: Para evitar accidentes, deberán observarse las precauciones básicas de seguridad, incluyendo las siguientes:

1. **LEA Y SIGA TODAS LAS INSTRUCCIONES DE SEGURIDAD** y todos los avisos importantes sobre el aparato antes de proceder a su uso. La omisión de esta advertencia podría resultar en condiciones de uso inseguras o en el deterioro del aparato.
2. **PELIGRO** – Ya que el uso de este equipo implica el contacto con agua, deberá prestar una atención especial para evitar posibles descargas eléctricas. No intente reparar la unidad en caso de producirse cualquiera de las situaciones siguientes; entregue el aparato en un centro de servicio autorizado o deshágase de él.
 - A. Si el aparato cayera en el agua, ¡NO intente cogerlo! Desenchúfelo primero y cójalo después. Si algún componente eléctrico del aparato se mojava, desenchúfelo este inmediatamente.
 - B. Examine cuidadosamente el aparato tras su instalación. No lo enchufe si tuviera agua en zonas que no estén destinadas para entrar en contacto con agua.
 - C. No manipule ningún aparato si éste presentara daños en el cable eléctrico o en la clavija, si no funcionara o si éste hubiera sufrido caídas o deterioros de cualquier tipo. El cable eléctrico de este aparato no puede ser sustituido; si el cable resultara dañado, el aparato deberá ser desechado. No intente cortar el cable bajo ningún concepto.

- D. Para evitar que la clavija del aparato o el enchufe pudieran mojarse, sitúe el tanque a un lado de un enchufe montado en la pared, para así impedir que el agua pudiera salpicar el enchufe o la clavija.

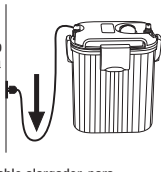

- El usuario deberá instalar un lazo de goteo para cada cable que conectará el terrario a un enchufe eléctrico. El lazo de goteo es la parte del cable que se encuentra debajo del nivel del enchufe, o del conector en caso de utilizarse un cable alargador, para evitar que el agua pudiera deslizarse a lo largo del cable y entrar en contacto con el enchufe. Si la clavija o enchufe resultaran mojados, NO desconecte el cable. Desconecte el fusible o cortacircuitos que suministre la corriente al aparato. Después, desenchufe y examine la presencia de agua en el enchufe.
3. Este aparato no ha sido creado para ser utilizado por personas (incluyendo niños) con una disminución de las capacidades físicas o mentales, o con falta de experiencia o conocimientos, a menos que éstas recibieran la vigilancia o instrucción de una persona responsable del uso seguro del aparato. Los niños deberán en todo caso recibir la vigilancia de un adulto para evitar que pudieran jugar con el aparato.
4. Desenchufe siempre un aparato si éste no estuviera en uso y antes de colocar o retirar piezas de éste, y antes de limpiarlo. No tire nunca del cable para sacar la clavija del enchufe. Tome la clavija y tire de ella para desconectar.
5. Para evitar daños, evite el contacto con piezas en movimiento o muy calientes, como calefactores, ventiladores, bombillas y similares.
6. No use el aparato para otra finalidad que la que le corresponde (P. Ej., no usar en piscinas, estanques, cuartos de baño ni en otros medios acuáticos frecuentados por personas). El uso de accesorios que no sean recomendados o vendidos por el fabricante del aparato, puede originar condiciones de inseguridad.
7. No instale o guarde el aparato en lugares expuestos a la intemperie o a heladas.
8. Asegúrese de que el aparato montado en un tanque haya sido instalado de forma segura antes de iniciar su funcionamiento.
9. Lea y observe todos los avisos importantes sobre el aparato.
10. Si fuera necesario el uso de un cable alargador, deberá utilizarse un cable con la clasificación adecuada. Un cable clasificado para menos amperios o vatios que el aparato, podrá sobrecalentarse. Asegúrese de que el cable esté situado de forma que evite el tropezar o tirar de él.
11. AVISO – Este aparato tiene una clavija polarizada (una espiga es más ancha que la otra). Como medida de seguridad, esta clavija solo ajustará en un enchufe polarizado si se inserta de la manera adecuada. Si la clavija no se ajusta al enchufe, invierta la clavija. Si ésta siguiera sin ajustarse, póngase en contacto con un electricista autorizado. No utilice nunca un cable alargador si la clavija de éste no pudiera ser insertada completamente. Le rogamos que tenga en cuenta esta importante medida de seguridad.

CONSERVE ESTAS INSTRUCCIONES

Únicamente la minuciosa observación de las directrices sobre la instalación, electricidad y mantenimiento podrá asegurar el uso seguro y eficiente de este aparato.

PRECAUCIÓN

1. El filtro para tortugas Exo Terra® ha sido concebido únicamente para el interior de la vivienda y para ser usado con agua que no exceda los 35°C / 95°F. Este filtro no se recomienda, ya que no ha sido fabricado para ello, para su utilización con compuestos corrosivos o inflamables, o líquidos con propiedades distintas al agua.
2. Asegúrese de que el voltaje de la red eléctrica se corresponde con el voltaje mostrado en la etiqueta de clasificación del aparato.
3. Antes de conectarlo a la red, asegúrese de que tanto el cable como el aparato estén libres de daños.

Instalación (Vea las ilustraciones en la página 22)

Atención: antes de introducir sus manos en el agua o de ejecutar cualquier labor de mantenimiento en el equipo, desconecte siempre de la toma de corriente todos los equipos eléctricos instalados, tanto dentro como fuera del tanque.

1. Gracias al soporte de montaje que se incluye, el filtro para tortugas Exo Terra® puede colocarse tanto junto al terrario como colgado en el exterior de éste. Si utiliza el soporte de montaje, use el ajustador o ajuste la altura del soporte de montaje, de forma que pueda colgar el aparato en posición vertical. Para el adecuado funcionamiento del filtro, es muy importante que éste esté posicionado verticalmente.
2. Tire hacia afuera los 4 cierres para abrir la tapadera del filtro. Tire hacia arriba la tapadera del filtro para retirarla de la bomba. Retire las castas del filtro y enjuague a fondo el material de filtrado con agua limpia y fresca. Después de lavarlas, vuelva a colocarlas en su sitio (ver "Sustitución del material de filtrado" para su correcta colocación). Para limpiar el ventilador de la bomba: retire la cámara de la bomba (situada en la parte inferior de la tapa del filtro). Retire el ventilador y enjuáguelo bajo un chorro de agua corriente. Compruebe que el hábitaculo del ventilador no contenga materias extrañas, límpielo si fuera necesario. Vuelva a colocar en su sitio el ventilador y monte de nuevo la cámara de la bomba.
3. Resitúela la tapa del filtro en la parte superior de la bomba, asegúrese de que los 4 cierres de la tapa están en la posición "open" o "abierto" (en posición hacia afuera). Presione firmemente para asegurarse de que la tapa del filtro esté ajustada en la bomba y empuje los 4 cierres hasta oír el sonido clic que indica que están bien cerrados.
4. Antes de conectar los tubos, controle que las tuercas de sujeción de las cañillas de entrada/salida (situadas en la parte superior de la tapa del filtro) estén bien enroscadas hasta la base de la cañilla. Conecte el tubo a la cañilla empujándolo en ésta hasta que no pueda más. Después atornille la tuerca para comprimir y sellar el tubo en la cañilla.
5. Abra el tapón del depósito (situado en la parte superior de la tapa del filtro) haciéndolo girar en sentido contrario a las agujas del reloj, y llene el depósito completamente con agua. Para cerrar, resitúela y haga girar el tapón en el sentido de las agujas del reloj hasta oír un clic.
6. Instale el filtro en posición. NO lo enchufe.
7. Instale el tubo de entrada al sifón en posición vertical en el interior del tanque, presionando firmemente sobre las ventosas, para asegurarse de que queden bien adheridas al cristal. Instale la barra de pulverización en posición horizontal en el interior

del tanque, presionando firmemente sobre las ventosas para asegurarse de que queden bien adheridas al cristal. Acople el tubo de entrada al sifón y la barra pulverizadora al tubo del filtro, enroscando la tuerca (situada al final del tubo) hasta comprimir y sellar el tubo en su sitio.

8. Antes de enclavar la clavija, asegúrese de que el tubo no esté curvado o retorcido. Para lograr el mejor rendimiento, se recomienda colocar el filtro derecho en posición vertical a la misma altura que el tanque. Conecte el filtro.

Mantenimiento

NOTA: Si no se mantiene filtro puede resultar en una falla de la unidad e invalida la garantía.

Para evitar daños, desenchufe cualquier aparato que no esté en uso y antes de colocar o retirar piezas y antes de proceder a su limpieza. El motor está cerrado herméticamente y no requiere ni lubricación ni mantenimiento.

Tire de los 4 cierres para liberar la tapadera del filtro. Tire hacia arriba la tapadera del filtro para retirarla de la bomba.

Impulsor:

Aunque se limpia de forma automática, el hábitáculo del impulsor requiere un mantenimiento regular para eliminar suciedad, sedimentos y acumulación de restos, y asegurar así un funcionamiento sin problemas y prolongar la duración del filtro. El impulsor y el hábitáculo del impulsor (en el cual está situado el impulsor) deberán limpiarse como mínimo una vez al mes o más a menudo si fuera necesario.

Para acceder al impulsor, retire la cámara de la bomba (situada en la parte inferior de la tapa del filtro) tirando hacia abajo. Retire la tapa del impulsor y, agarrándolo por las paletas, tire de él para soltarlo.

Enjuague el impulsor debajo de un chorro de agua, y utilice un cepillo si fuera necesario para eliminar suciedad, sedimentos y restos, tanto del impulsor como de su hábitáculo. Coloque el impulsor de nuevo en su hábitáculo. Restituya la tapa del impulsor, después coloque en su sitio la cámara de la bomba.

Nota: En caso de que el agua fuera dura, haga funcionar el filtro durante algunos minutos en una solución 50/50 de agua y vinagre para favorecer la supresión de depósitos de calcio y minerales antes de volver a instalar el filtro en el tanque.

Material de filtrado:

Nota: No se recomienda enjuagar la esponja o otro material de filtrado directamente con agua del grifo o de pozo, ya que el agua contiene productos químicos que la hacen poco segura para reptiles y anfibios. A modo de precaución, la esponja debería enjuagarse siempre en agua desclorada. Para hacer esto, llene un recipiente con agua y trate el agua con un acondicionador de agua, tal como el Exo Terra® Aquatez, para neutralizar los productos químicos. Una vez que el agua haya sido desclorada, podrá entonces enjuagar la esponja. **(Nota: este procedimiento se recomienda aplicar también al sustituir la esponja).**

El material de filtrado (esponja, almohadilla de carbón) deberá reemplazarse cada 6-8 semanas para asegurar el funcionamiento correcto del filtro o más a menudo si fuera necesario.

Esponja de grano grueso: Retire la cesta filtrante y haga deslizar la tapa. Retire los cartuchos con la esponja y enjuáguelos a fondo hasta la desaparición completa de suciedad, sedimentos y restos. Limpie a fondo la cesta filtrante con agua limpia templada (no caliente). ¡NO utilice detergentes o productos disolventes! Restituya los cartuchos con la esponja de grano grueso en su sitio y deslice de nuevo la tapa en la cesta filtrante.

Puede obtener recambios de los cartuchos de esponja de grano duro en su tienda de mascotas o minorista especializado (Cartucho de esponja de grano grueso PT3636).

Esponja de grano fino: retirar la cesta de filtrado y desprender la tapa. Retirar y eliminar la esponja fina. Limpiar totalmente la cesta de filtrado con agua limpia tibia (no caliente). ¡NO utilizar ningún tipo de detergente o disolvente! Colocar la esponja fina de recambio en la cesta de filtrado. Puede obtener recambios de los cartuchos de esponja de grano fino en su tienda de mascotas o minorista especializado (Cartucho de esponja de grano fino PT3635).

Almohadillas dobles de carbón: Retirar la cesta de filtrado y desprender la tapa. Retirar y eliminar las almohadillas dobles de carbón. Limpiar totalmente la cesta de filtrado con agua limpia tibia (no caliente). ¡NO utilizar ningún tipo de detergente o disolvente! Colocar las almohadillas de carbón de recambio en la cesta de filtrado. Puede obtener recambios de las almohadillas de carbón en su tienda de mascotas o minorista especializada (Almohadilla doble de carbón PT3638).

Almohadilla reductora de malos olores: Retirar la cesta de filtrado y desprender la tapa. Retirar y eliminar la almohadilla reductora de malos olores. Limpiar totalmente la cesta de filtrado con agua limpia tibia (no caliente). ¡NO utilizar ningún tipo de detergente o disolvente! Colocar el recambio de la almohadilla reductora de malos olores en la cesta de filtrado. Las almohadillas reductoras de malos olores pueden obtenerse en su tienda de mascotas o distribuidor (PT3639 Almohadilla reductora de malos olores). Lave a fondo la cesta filtrante con agua limpia templada (no caliente). ¡NO utilice ni detergentes ni productos disolventes! Limpie a fondo el receptáculo y el separador con agua limpia (no caliente). ¡NO utilice ni detergentes ni disolventes! Restituya las cestas filtrantes en el receptáculo.

Reponga la tapa del filtro sobre la bomba, asegúrese de que los 4 cierres de la tapa están en la posición "open" o "abierto" (posición hacia afuera). Presionar firmemente para asegurar que la tapa del filtro quede asentada en la bomba y cierre los 4 cierres hasta oír el clic indicando su correcta posición.

Abra la tapadera del depósito y llénelo con agua limpia. Restituya la tapadera y hágala girar en el sentido de las agujas del reloj hasta su cierre.

Tratamiento del agua: El agua deberá tratarse con el acondicionador de agua para terrarios Exo Terra® Aquatez Terrarium (PT1979, vendido separadamente) para eliminar cloro y metales pesados.

Consejo: La adición del degradante biológico de residuos Exo Terra® Biotize (PT1989, vendido separadamente) le ayudará a mantener el agua limpia durante más tiempo, proporcionando un óptimo resultado de filtrado y favoreciendo la presencia de las bacterias beneficiosas necesarias, a la vez que reduce los olores derivados de los deshechos en descomposición.

GARANTÍA

Este producto está garantizado para defectos de material o de fabricación, durante un periodo de 1 año a partir de la fecha de su compra. Esta garantía es únicamente válida con la prueba de compra. La garantía se limita sólo a la reparación o sustitución de la unidad y no cubre daños inmateriales o daños a entes animados o inanimados. La garantía no cubre el desgaste piezas como el impulsor. La garantía no cubre ningún filtro que no ha sido regularmente y correctamente limpiado y mantenido. Esta garantía sólo es válida en condiciones normales de la utilización para la que ha sido fabricado este aparato. Y excluye cualquier daño causado por el uso desmedido, la instalación incorrecta, negligencia, alteración o abuso de este aparato. Para el servicio de garantía o piezas de repuesto, consulte a su proveedor de productos para mascotas o diríjase por escrito al representante en su país. Esta garantía no afecta sus derechos legales.

NOTA: Si no se limpia con regularidad y se mantiene el filtro puede resultar en una falla de la unidad e invalida la garantía. Asegúrese de que todas las instrucciones de mantenimiento se cumplan, antes de regresar filtros a su distribuidor.

SERVICIO

Si tiene algún problema o duda sobre el funcionamiento de este producto, por favor, permítanos de tratar de ayudarle antes de devolver el producto a su distribuidor. La mayoría de los problemas pueden ser resueltos inmediatamente con una llamada telefónica. Cuando se llama (e-mail o escrito), por favor tenga toda la información pertinente, tales como número de modelo y / o números de piezas, así como la naturaleza del problema.

Nuestro Departamento de Servicio al Cliente:

Canada:

Rolf C. Hagen Inc.
20500 Trans Canada Hwy
Baie d'Urfé QC H9X 0A2

Toll Free Number 1-800-554-2436
Between 9:00 am and 4:30 pm (Eastern Time)
<http://faq.hagencrm.com/?en>

U.S.A.:

Rolf C. Hagen (U.S.A.) Corp.
50 Hampden Road, Mansfield, MA. 02048

Toll Free Number 1-800-724-2436
Between 9:00 am and 5:00 pm (Eastern Time)
customer.service-usa@rchagen.com

Para información general sobre nuestros productos, visite nuestras páginas Web: www.exo-terra.com o www.hagen.com

Distribuido por:

Canada: Rolf C. Hagen inc., Montréal QC H9X 0A2
U.S.A.: Rolf C. Hagen (U.S.A.) Corp., Mansfield MA. 02048

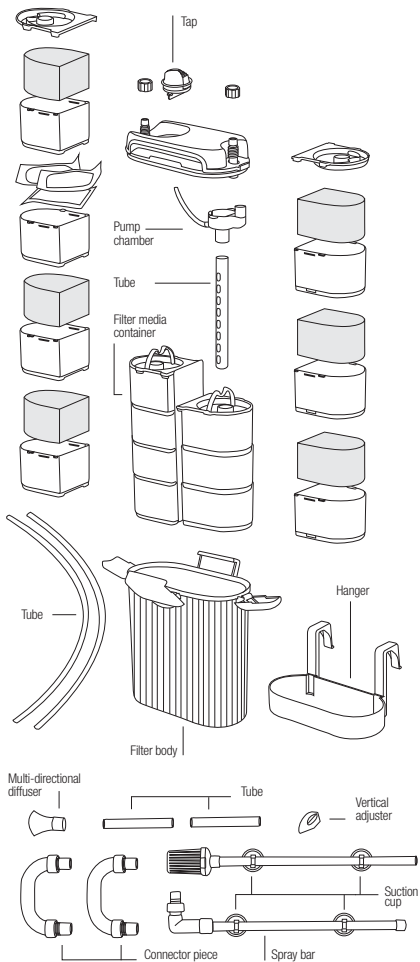
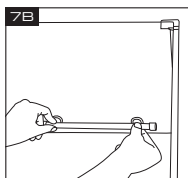
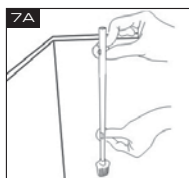
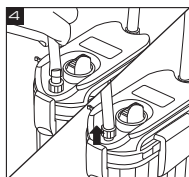
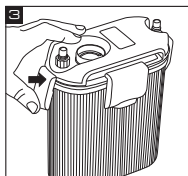
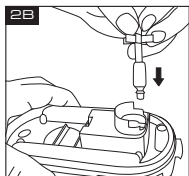
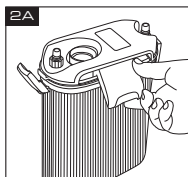
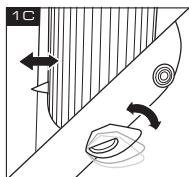
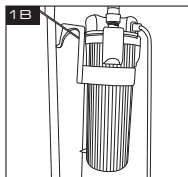
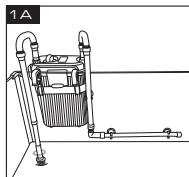



www.exo-terra.com

Printed in China



REV: 03/13 NA